

DESIGN. NATURALLY.

XX METMAXX Eco-friendly design promotion
2020



Unsere Highlights
finden Sie ab Seite 8.

Artikelnummern.

ArtNr	Seite	ArtNr	Seite	ArtNr	Seite	ArtNr	Seite	ArtNr	Seite	ArtNr	Seite	ArtNr	Seite	ArtNr	Seite
101-	157	247-58.014	130	367-65.001	152	480-70.	191	588-00.	62	693-00.	67	793-00.001	186	896-00.001	78
102-03.000	156	248-58.014	139	370-00.	20	480-70.001	140	589-00.001	108	697-00.	65	797-00.	192	897-00.	63
105-05.	157	249-58.014	130	371-00.008	24	480-70.038	192	590-00.012	66	698-00.001	107	798-00.	113	898-00.001	105
106-	157	250-58.014	130	373-65.001	190	481-00.000	45	591-00.001	68	699-00.001	107	800-00.001	92	899-00.002	165
107-	157	253-00.014	139	374-55.001	147	482-58.014	160	592-00.002	72	701-70.001	141	805-86.001	142	900-00.	88
120-00.000	191	254-74.014	131	375-00.	22	483-00.008	122	602-00.008	64	702-45.001	149	809-00.001	109	900-77.001	12
122-00.000Neu	182	255-74.014	192	376-00.	24	484-00.008	122	603-55.001	147	703-00.000	41	810-00.001	13	902-00.002	108
122-EIS.000	192	256-88.001	143	377-00.	24	485-70.000	140	604-55.001	147	705-70.	141	811-00.002	13	904-00.002	100
128-70.001	143	257-74.014	139	378-00.	30	487-00.	127	605-00.012	52	709-00.001	43	812-00.001	92	905-70.	142
129-70.001	143	259-74.014	139	382-69.	153	487-77.021	127	606-00.002	48	710-00.001	68	813-00.001	14	905-73.001	145
130-	156	261-88.001	191	384-55.001	147	490-00.014	192	607-73.001	145	711-00.008	68	816-00.008	112	914-00.001	100
131-00.001	182	262-88.001	143	384-65.001	153	491-00.014	192	608-73.001	145	713-TP.001	114	818-00.002	108	916-00.008	132
132-	157	266-65.003	151	385-69.	153	493-00.001	90	609-00.012	52	722-00.000	44	820-00.008	167	918-00.	109
133-00.000	182	267-65.	151	387-65.001	151	494-00.008	90	610-00.012	52	723-55.001	147	821-00.008	166	920-00.	109
172-00.001	74	270-70.	192	388-00.001	32	495-00.008	90	612-00.001	15	723-55.001	46	822-00.002	108	920-00.002	133
139-39.	156	270-70.001	141	389-00.001	159	496-00.001	90	613-00.000	193	727-55.	147	823-00.012	42	924-00.001	100
157-58.014	160	271-70.	191	390-65.001	158	497-61.020	10	615-00.001	70	728-70.001	141	824-00.008	165	931-00.002	101
169-00.004	161	271-70.001	140	392-67.001	151	498-61.020	10	616-00.001EVO	53	733-00.	33	825-00.001	95	932-00.000	191
170-50.001	146	280-05.	175	394-67.001	151	499-00.001	125	617-00.001	108	734-00.008	165	825-77.001	96	933-00.001	109
170-55.001	147	283-65.	151	402-00.001	112	501-00.001	60	618-00.001	56	735-00.001	165	826-00.000	186	935-00.008	193
170-70.	191	285-05.	175	403-00.002	105	502-00.001	15	620-00.001	69	736-00.012	39	827-00.001	102	936-00.001	108
170-70.001	142	287-90.001	150	405-05.	156	504-00.001	15	621-00.001	69	737-00.002	44	828-00.002	12	939-00.002	109
172-50.001	146	288-90.001	150	406-00.008	45	505-70.000	141	622-00.002	50	740-00.	115	828-77.021	96	940-00.001	93
175-50.001	146	291-02.000	176	407-05.	157	506-00.012	42	623-00.	192	741-00.	36	830-67.001	173	941-00.012	103
175-55.001	147	293-00.000	187	408-92.	120	507-00.001	60	624-00.001	56	743-00.001	46	831-90.	151	944-00.001	162
175-70.001	143	294-65.001	149	409-92.002	120	509-00.	114	625-00.001	190	744-00.001	108	833-00.	165	945-00.001	109
175-70.004	193	295-65.001	149	410-92.001	131	510-00.001	74	628-00.	62	744-00.001N	43	833-57.001	165	947-00.001	191
175-70.007	191	296-05.	157	418-00.001	44	512-70.001	140	629-00.001	61	746-00.001	43	834-00.008	166	948-00.001	172
176-50.001	146	297-00.001	187	423-00.001	154	512-70.038	193	630-00.012	53	747-00.000	191	836-90.	151	949-00.008	172
177-67.001	161	298-05.	174	424-60.001	117	516-70.001	165	631-00.008	73	749-00.008	193	838-00.001	109	951-92.001	150
185-00.000	187	302-00.000	160	425-00.	154	519-70.001	137	632-00.001NEU	58	751-00.008	166	840-00.001	109	952-92.001	150
188-77.021	9	305-00.002	161	426-00.	154	517-98.001	148	634-00.001	58	752-00.	112	843-00.001	109	953-00.000	40
201-50.001	146	310-05.	174	427-94.001	138	519-72.001	145	635-00.001	191	753-00.001	39	844-00.008	166	953-00.000Future	40
202-50.001	146	313-00.001	163	428-94.001	138	524-00.001	109	635-00.004	109	755-00.008	192	849-00.	81	955-00.000	40
203-61.020	138	318-00.000	46	429-94.001	138	525-73.001	145	635-Open.001	191	756-00.008	169	850-00.008	57	956-00.002	73
204-61.020	138	320-00.000	132	431-00.002	64	530-00.002	84	637-00.001N	107	757-00.008	193	852-00.008	55	959-00.016	185
205-12.	152	321-00.	192	432-00.001	89	531-00.001	85	639-00.012	62	758-00.001	34	853-00.008Evo	59	960-00.001	133
206-12.	152	322-00.008	184	433-94.001	191	534-00.012	98	644-00.001	162	759-00.008	193	854-00.	173	962-00.002	184
209-12.	152	330-00.000	9	434-00.002	99	535-00.001	109	646-00.008	108	760-00.000NEU	181	857-00.001	80	966-92.	149
211-50.001	121	332-00.001	8	435-16.001	155	536-00.001	87	647-00.001	55	761-00.001	35	860-00.001	79	970-00.001	185
212-50.001	121	337-16.001	108	436-16.001	155	537-00.001	50	648-00.	65	766-00.001	35	860-77.022	79	971-00.001	180
213-00.008	128	338-65.001	131	437-00.001	162	538-00.001	86	652-00.012	58	767-00.000	45	861-00.001	103	972-00.001	163
216-57.001	129	339-93.001	131	438-00.001	159	540-98.001	148	654-00.008N	55	768-00.001	161	862-00.008	72	973-00.001	91
218-58.014	128	343-55.001	147	440-12.	165	546-00.001	191	655-00.001	102	771-00.008	42	863-00.001	103	975-00.008	185
219-64.001	128	343-65.	153	440-57.001	165	547-00.030	41	656-00.008	54	773-91.001	132	866-00.001	80	976-00.001	91
220-85.001	129	346-00.001	27	441-90.001	117	548-00.002	84	661-00.012	193	774-91.001	132	868-00.001	78	977-00.001	180
222-50.001	121	347-00.	23	447-00.001	109	549-00.001EVO	84	662-00.012	65	775-00.001Neu	38	869-00.001	108	978-00.001	184
223-70.001	129	348-58.014	158	448-00.001	109	551-00.002	102	663-00.	65	776-00.001	133	871-00.002	108	979-00.001	91
225-64.001	137	349-00.001	27	451-92.001	148	552-00.001	104	664-00.	106	777-00.008	34	873-00.008	14	982-00.002	180
226-64.001	137	350-00.	20	454-65.001NEU	149	563-00.001	66	666-00.012	108	778-00.001	37	874-00.	103	985-00.002	44
227-16.001	75	351-00.	22	457-16.001	148	564-00.012	66	668-00.001	51	780-00.001	37	875-00.001	103	987-00.008	168
228-16.001	75	352-00.001	30	458-16.001	148	566-00.001	109	669-00.012	192	781-00.008	36	877-00.001	101	988-00.008	168
229-50.001	173	353-93.001	148	461-60.001	192	568-00.012	54	672-00.	108	782-00.000	47	878-00.001	101	991-00.	167
230-70.001	141	354-00.	23	462-60.001	155	571-00.	67	673-00.002	107	783-00.	192	879-00.001	108	995-00.002	73
233-00.000	176	355-00.	19	465-60.001	190	572-00.000	183	674-00.003	192	784-00.001	43	883-00.	48	997-00.008	166
235-00.008	173	356-93.001	148	468-60.001	116	573-00.001	92	674-00.012	113	786-00.	115	884-00.001	70		
239-05.	174	357-00.	25	470-60.001	117	576-00.	59	675-00.008	112	786-77.	11	887-00.008	71	Olivenöl	187
240-58.014	137	358-00.002	25	474-00.001	91	580-00.008	57	678-00.012	108	787-00.012	34	890-00.008	168	Weine	188
244-58.014	139	359-73.001	190	475-60.001	192	583-00.002	98	681-00.012	53	788-00.020	11	891-00.001	32		-190
245-58.014	139	365-58.014	160	477-00.	127	586-00.001	99	689-00.001	192	789-00.008	46	892-00.001	105		
246-58.014	130	366-65.001	152	477-77.021	127	587-00.001	172	690-00.001	39	792-00.001	187	893-00.	63		

Compliance & Conformity.

Als unser Kunde wollen Sie sicher sein, die richtige Qualität einzukaufen. Sie wollen den gesetzlichen Vorschriften, den Sicherheitsstandards und natürlich den Ansprüchen Ihrer Kunden entsprechen – wir wollen das auch. Folgende Regularien werden bei uns (in Abhängigkeit des Artikels) schon im Produktionsprozess berücksichtigt und kontrolliert:



REACH

Zertifizierte Einhaltung der Anforderungen aus der REACH Verordnung.



Einhaltung der neuen ROHS2 Richtlinie.



Geprüfte ce Konformität unserer relevanten Produkte.



Unsere Produkte sind lebensmittelecht und können ohne Bedenken im direkten Kontakt mit Lebensmitteln verwendet werden.



Unsere Spielwaren-Produkte entsprechen der europäischen Norm für Sicherheitsbestimmungen.

ISO
9994

Unsere Feuerzeuge entsprechen der internationalen Norm im Hinblick auf ein vernünftiges Sicherheitsniveau.



Unsere Produkte sind frei von Phthalaten (Weichmachern), Cadmium und AZO-Farbstoffen.



Lizenziert und registriert gem. neuem Verpackungsgesetz VerpackG ab 1.1.2019



Lizenziert und registriert gem. 53 Batteriegesetz Batterierücknahmeverpflichtung und Gerätebatterientorgung inkl. Lithium-Ionen und Polymerbatterien.



Vergabe eindeutiger internationaler Artikelnummern.



Zertifizierte fachgerechte Entsorgung von Elektroabfällen.

Darüber hinaus legen wir und unsere Vertragspartner Wert auf korrekte Arbeitsbedingungen ohne Kinderarbeit, eine gerechte Entlohnung über den gesetzlichen Mindestlöhnen und versicherte Arbeitnehmer. Verantwortung übernehmen bedeutet für uns persönliche Kontrolle an der gesamten Wertschöpfungskette mit eigenen Teams vor Ort. Zudem sind wir Mitglied bei amfori.



www.amfori.org

Rechtliche Hinweise.

Mit Erscheinen dieses Kataloges verlieren alle bisherigen Angebote ihre Gültigkeit. Den Preisen, allen Angeboten, Auftragsbestätigungen und Rechnungen liegen unsere Verkaufsbedingungen zugrunde, ohne dass dies besonders ausgewiesen werden muss. Technische und farbliche Änderungen stets vorbehalten. Alle in diesem Katalog angegebenen Maße sind Circa-Maße. Alle Preise sind stets freibleibend in EURO, dies gilt insbesondere für Artikel aus dem Import. Diese Preise verstehen sich ausschließlich der gesetzlichen Mehrwertsteuer zzgl. Verpackung und Porto. Es gelten ausschließlich unsere bekannten AGB - diese senden wir auf Anforderung gerne erneut zu.

Farbabweichungen von 10 - 15 % bei Pantone- und HKS-Farbangaben liegen im Toleranzbereich und berechtigen nicht zu Reklamationen.

Alle in diesem Katalog abgebildeten Marken, Logos und Schriftzüge dienen lediglich zur Demonstration und sind Eigentum der Markeninhaber. Alle Artikel ohne fotografische Dekoration, außer es ist explizit eingeschlossen. Artikel mit aufgebracht eigenen Marken können nur ausgeliefert werden, wenn der bestellende Endkunde zeichennutzungsberechtigt ist. Der Besteller bestätigt dies durch seine Bestellung und trägt alle daraus resultierenden rechtlichen Konsequenzen. Bildquellen: pexels.com, unsplash.com, istockphoto.com, adobestock.com

178



76



110



76



170



134



U **ANHANG**

U3
Index

U4
Compliance & Conformity

3 **PROLOG**

4
Exklusivmarken & Zertifizierung

6
Highlights für die Umwelt

16 **MEHR- WERTZEUG**

18
Thermokannen & -becher

34
Feuerzeuge

40
Grill-Sets

42
Taschenmesser

48
Lampen

74
Helfer im Handwerk

76 **TON- TECHNIKER**

78
Soundbars & Boxen

82
AmbientLights

84
Kopfhörer

88
Ladegeräte & Powerbanks

100
Ladekabel

103
Ladeadapter

104
Action

108
Limitierte Specials

110 **TOP- MANAGER**

112
Kugelschreiber

116
Mappen

126
Kartenetuis & Portemonnaies

132
Taschenrechner & Uhren

134 **INVERKEHR- BRINGER**

136
Führerschein- & Schlüsseltaschen

158
Autotaschen

161
Eiskratzer & Parktimer

162
Handyhalterungen

164
Schlüsselanhänger

170 **REISE- BEGLEITER**

172
Zahlenschlösser & Kofferwaagen

173
Nageletuis & Nähsets

174
Pflasteretuis & Kofferanhänger

176
Reisetaschen

178 **KOCH- KÜNSTLER**

180
Küchenmesser

182
Glaskaraffen

183
Haushaltshilfen & Küchenzubehör

186
Weinzubehör

188
Gourmet Weine

191
Limitierte Specials

U **ANHANG**

U5
Legende

U6
Neben-, Druck- und Vorkosten,
Druckverfahren

Unser Zeichen für Sicherheit und Umwelt.



Vinomaxx®



Unsere Exklusivmarken.

Unsere **MX**-Brands stehen für außergewöhnliches Produktdesign. Wir setzen auf lang anhaltende Qualität und fühlbare Erlebnisse. Kombiniert mit cleverer Funktionalität und umweltverträglichen Materialien. Wir sind offen für Sonderproduktionen und Ideen. Fragen Sie uns.



Zertifizierte Einhaltung der Anforderungen aus der REACH Verordnung.



Einhalten der neuen RoHS2 Richtlinie.



Gepüfte CE Konformität unserer relevanten Produkte.



Unsere Produkte sind lebensmittelecht und können ohne Bedenken im direkten Kontakt mit Lebensmitteln verwendet werden.



Unsere Spielwaren-Produkte entsprechen der europäischen Norm für Sicherheitsbestimmungen.



LUCID
Registriert

Lizenziert und registriert gem. neuem Verpackungsgesetz VerpackG ab 1.1.2019

Getestete Qualität & zertifizierte Konformität

Als unser Kunde wollen Sie sicher sein, die richtige Qualität einzukaufen. Sie wollen den gesetzlichen Vorschriften, den Sicherheitsstandards und natürlich den Ansprüchen Ihrer Kunden entsprechen – wir wollen das auch. Dafür werden bei uns schon im Produktionsprozess sämtliche Regularien in Abhängigkeit des Artikels (siehe grauer Abschnitt unten) berücksichtigt und kontrolliert.



Social Compliance

Wir und unsere Vertragspartner legen sehr viel Wert auf korrekte Arbeitsbedingungen ohne Kinderarbeit, eine gerechte Entlohnung über den gesetzlichen Mindestlöhnen und versicherte Arbeitnehmer. Verantwortung übernehmen bedeutet für uns persönliche Kontrolle an der gesamten Wertschöpfungskette mit eigenen Teams vor Ort. Zudem sind wir Mitglied bei der amfori.

www.amfori.org



Klimaneutrale Veredelung + deutsche Produktion

Der gesamte Strom des Werkes Deutschland (Veredelung, Logoaufbringung, Konfektionierung und Teile der Produktion) kommt von LichtBlick und ist 100 % grüner Strom, d.h. alle produzierten Güter und alle Veredelungen mit Ihrem Logo machen wir NUR mit Strom aus erneuerbaren Energien, bei dessen Erzeugung kein klimaschädliches CO₂ entsteht.

Recyclingverpackungen & -material

Produktmaterial – wir setzen da, wo es produktionstechnisch machbar und wirtschaftlich sinnvoll ist, auf Materialien aus erneuerbaren Ressourcen wie Bio-Plastik (Kornmaterial, Weizenplastik), natürliche Biomaterialien wie Bambus sowie auf recycelte Materialien wie PET und wiederaufladbare oder erneuerbare Technologien wie Solar bzw. Dynamo und konstruieren die Artikel so recyclingoptimiert wie möglich.



Klimaneutraler Transport

Alle Waren dieses Kataloges werden klimaneutral transportiert. Alles CO₂, welches beim Transport anfällt, wird durch unseren Kooperationspartner myclimate effektiv kompensiert. myclimate ist gemeinnützig, wissenschaftsorientiert und engagiert sich weltweit für den Klimaschutz durch Bildung, Beratung und Kompensation von Treibhausgasemissionen in hochwertigen Klimaschutzprojekten in mehr als 27 Ländern.

www.myclimate.org/de

5

Exklusivmarken & Zertifizierung

Ein Indikator für Verantwortung.

Mit unserem Sicherheits- und Umwelt-Indikator machen wir es Ihnen leicht, Produkte zu erkennen, die etwas zurückgeben: an die Menschen, die sie produzieren und an die Umwelt. Halten Sie doch mal Ausschau danach.



Unsere Feuerzeuge entsprechen der internationalen Norm im Hinblick auf ein vernünftiges Sicherheitsniveau.



Unsere Produkte sind frei von Phthalaten (Weichmachern), Cadmium und AZO-Farbstoffen.



Zertifizierte fachgerechte Entsorgung von Elektroabfällen.



Vergabe eindeutiger internationaler Artikelnummern.



Lizenziert und registriert gem. §3 Batteriegesetz Batterierücknahmeverpflichtung und Gerätebatterientwertung inkl. Lithium-Ionen und Polymerbatterien.



Highlights für die Umwelt

Unsere Produkte suchen wir mit viel Sorgfalt aus und statten sie mit verschiedensten umweltschonenden Eigenschaften aus, die wir hier gerne einmal vorstellen möchten. Im Folgenden sind die entsprechenden Produkte mit den jeweiligen Icons gekennzeichnet.

6

Materialien wiederverwenden.

100 % RECYCELBAR



Alle Artikel mit diesem Zeichen sind zu 100 % recycelbar. D. h. sie bestehen nicht aus einem Materialmix, welcher nur durch die moderne Müllverbrennung vernichtet werden kann, sondern sie bestehen aus einem recycelbaren Material, welches durch geeignete Recycling-Maßnahmen direkt aufbereitet werden kann.

MEHRWEG-NUTZEN



Durch die wiederholte Verwendung dieser qualitativ und funktionell hochwertigen Produkte über lange Zeiträume – teilweise Jahre – sparen Sie im Vergleich gigantische Mengen an Einwegprodukten ein und setzen ein klares Statement gegen die Einwegkultur. Sei es im Coffeeshop, auf der Arbeit oder unterwegs – einfach selber reinigen und immer wieder verwenden. Vielleicht bietet Ihr Bäcker bereits günstigere „Refill“-Preise bei Kaffee an – fragen lohnt sich, mitmachen sowieso.

WIEDERAUFLADBAR



Die Verwendung wiederaufladbarer Batterien trägt zur Vermeidung von Sondermüll in Form von Einwegbatterien und Knopfzellen bei und vermeidet insbesondere bei der Verwendung von ökologisch erzeugtem Strom unnötige CO₂-Emissionen.

Produkte nachhaltig herstellen.

HERGESTELLT AUS BIO-BASIERTEM KUNSTSTOFF



Als bio-basierte Kunststoffe werden Kunststoffe bezeichnet, die auf Basis nachwachsender Rohstoffe erzeugt werden – diese setzen beim Abbau nur so viel CO₂ frei, wie sie während der Wachstumsphase aufgenommen haben. Damit haben sie, was die CO₂-Emission basierend auf die Rohstoffe angeht, einen Vorteil gegenüber Kunststoffen petrochemischer Basis.

Wir verwenden hierbei präferiert Weizenstroh, da dieses im Gegensatz zu Biokunststoff aus Nutzpflanzen (Mais, Kartoffeln, etc.) keine Nahrung vernichtet, welche Menschen oder Tiere ernähren könnte, sondern aus dem Abfallprodukt der Halme erzeugt wird. Hierdurch erspart man der Umwelt die CO₂-Belastung, welche durch die übliche Verbrennung dieser Halme entstanden wäre und schafft ein hochwertiges Plastik, welches zu Chips recycelt werden kann und bei der Verbrennung für die gefilterte Energiegewinnung einen besonders hohen Brennwert bereitstellt.

HERGESTELLT AUS NATURMATERIAL



Dieses Siegel verweist auf die Verwendung von Naturmaterialien, welche jeweils im Einklang mit der Natur gewonnen werden und natürlich – nach Gebrauch – wieder zu Erde zerfallen. Hierzu zählen neben der Verwendung des schnellwachsenden und CO₂-bindenden Bambusmaterials u. a. auch vegan gegerbtes Leder, Holz aus kontrollierter Bewirtschaftung ohne die Verwendung tropischer Hölzer sowie Kork aus der Rinde der Korkeiche.

Bei Kork handelt es sich um ein 100 Prozent natürliches Pflanzengewebe und einen nachwachsenden Rohstoff, der seines gleichen sucht. 100 Prozent natürlich, 100 Prozent recycelbar, wasserabweisend, schwer entflammbar, leicht, flexibel und erneuerbar sind nur einige der Qualitäten, die dieses Naturmaterial aufweist.

HERGESTELLT AUS RECYCELTEM KUNSTSTOFF



Bei unseren Produkten mit diesem Siegel besteht der Plastikanteil des Produktes aus mindestens 50 % und maximal 100 % recyceltem Kunststoff (produkt- und produktionsabhängig). Hierbei handelt es sich um gesammelte Kunststoffabfälle aus verschiedensten Quellen (Abfalltonne, Meerabfälle und Industrie), sodass der Kunststoff im technischen Kreislauf verbleibt und die Ressourcen schont.

Eigenen Strom erzeugen.

SOLAR-ENERGIE



Dieses Siegel weist auf die praktische Möglichkeit hin, das Produkt mit kostenloser, reiner Sonnenenergie zu betreiben oder aufzuladen und wiederzuverwenden, um Ressourcen zu schonen und CO₂ einzusparen.

DYNAMO



Dieses Siegel weist auf die praktische Möglichkeit hin, das Produkt mittels Energie zu betreiben, welche durch einen Dynamo gewonnen wird, um Ressourcen zu schonen und CO₂ einzusparen.

Highlights für die Umwelt

Schenken ist toll. Schützen noch besser.
Gut zu Ihnen, gut zur Umwelt - mit unseren kleinen Weltverbessernern
jetzt große Zeichen setzen.
Nachhaltig. Ressourcenschonend. Schon schön.

REFILL

1



1 Metmaxx® „GenerationRefillGourmet“

Nachfüllen statt Plastikmüll: Glastrinkflasche mit Thermo-
textil für Heiß- und Kaltgetränke, perfekt für die Generation Refill.
Neu mit Teesieb im Deckel.

Info LFGB-konform, Thermobeständiges
Borosilikatglas, Edelstahldeckel, 750ml, VPE 40.
Inklusive Teesieb (herausnehmbar), Thermo-Manschette
(abnehmbar), Designkarton
Material Glas / Kunststoff / Metall
Maße (mm) 218 x Ø77
Druck L8 XL 50x25 / L7 XL 40x15 / T9 35x30 / T8 20x20
/ DP-UV5 25mm / Transferdruck auf Anfrage

332-00.001 schwarz

100	200	300	500	1000
7,13	6,83	6,53	6,15	5,99



1 Metmaxx® „CorkCup“

Praktischer Coffee2Go Becher mit ökologisch wertvoller Korkmanschette zur Wärmedämmung und sichereren Handhabung, mit auslaufhemmendem Deckel.

Info Korkmanschette, abnehmbarer Trinkdeckel, 300 ml, VPE 50.
Inklusive Design-Manschette
Material Kunststoff / Kork
Maße (mm) 135 x Ø90
Druck Siebdruck 60mm
330-00.000 braun

100	200	300	500	1000
1,88	1,77	1,68	1,58	1,49



1



HIGHLIGHTS

für die Umwelt.

9

Highlights für die Umwelt



2

2 Metmaxx® „GenerationRefillEco2Go“

Nachfüllen um Müll zu vermeiden - praktische & handliche Glastrinkflasche aus Thermoglas im ressourcenschonendem Bioplastikkorpus (Schutz für das Glas und vor Hitze) für unterwegs, im Alltag und Büro - verschließbarer auslaufgeschützter Deckel incl. Trageschleife - Top Preis-/Leistungsverhältnis.

Info Wheat Straw Kunststoff, Tempered glass 250 ml
 Füllhöhe (Schutz vor Glasbruch)

Inklusive Design Box
Material WS/Tempered Glass
Maße (mm) 200 x 665
Druck T8 30x40 / T8 30x30 / DP-UV8 20x80

188-77.021 beige

100	200	300	500	1000
2,37	2,24	2,09	1,94	1,80

1 Blackmaxx® „Techportefolio Kork A4“

Nachhaltige & hochwertige A4 Businessschreibmappe aus Korkmaterial (Aussen) mit innovativer Inneneinteilung zum Laden und transportieren des Handys (wireless charging via integrierter Powerbankgarage für Ihre Powerbank), recycle papier Block und Stifte-/Accessoiresfächern.

Info Security Chip, 5Watt Wireless Charger, Handyständer VPE 20.

Inklusive Material Ladekabel, Design Box Cork/Rnonwoven

Maße (mm) 312 x 240 x 25

Druck T8 u60x50 / L8-CO2 80x40

498-61.020 hellbraun

100	200	300	500	1000
13,43	13,13	12,87	12,59	11,99



HIGHLIGHT



2 Blackmaxx® „Techportefolio Kork A5“

Nachhaltiger & hochwertiger A5 Businessorganizer aus Korkmaterial (Aussen) für Businessnotizbücher (incl. Booklet aus recyceltem Papier) mit innovativer Inneneinteilung zum transportieren, induktivem Laden und aufstellen des Handys (wireless charging via integrierter Powerbankgarage für Ihre Powerbank) und Stifte-/Accessoiresfächern.

Info Security Chip, 5Watt Wireless Charger, Handyständer VPE 50.

Inklusive Material Ladekabel, Design Box Cork/Rnonwoven

Maße (mm) 260 x 182 x 18

Druck T8 60x50 / L8-CO2 80x40

497-61.020 hellbraun

100	200	300	500	1000
14,24	13,77	13,35	12,74	12,38

1 Metmaxx® Kugelschreiber „PureLogo“

Nachhaltiges Qualitätsschreibgerät aus ressourcenschonendem Bioplastik (Weizenstroh 50%/ABS 50%) mit Großraummine (deutsche Tinte, Wolfram Carbid Komfortschreibspitze) im griffigen & repräsentativen XL Gehäuse.

Info Blauschreibend, deutsche Tinte von Dokumental®, wechselbare Großraummine, VPE 500.

Material WS/Kunststoff
Maße (mm) 13 x 13 x 143

Druck T4 40x7 / DP-UV1 60x4

786-77.001 schwarz **786-77.003** rot
786-77.004 blau **786-77.006** grün

	100	200	300	500	1000
	-	-	0,33	0,32	0,29



HIGHLIGHTS für die Umwelt.



2 Metmaxx® „GreenNumbers“

Ökologisch nachhaltiger Taschenrechner mit robustem Pappgehäuse & Solarzellenantrieb - perfekt recyclebar - der „grüne“ Streuartikel für perfekten Digitaldruck.

Info 8-stellig, Solar Panell, recyclebar.

Inklusive Design Karte

Material Pappe

Maße (mm) 160 x 102 x 4

Druck T5 60x20 / DP-UV9 vollflächig

788-00.020 hellbraun

	100	200	300	500	1000
	2,93	2,76	2,58	2,39	2,24

1 Metmaxx® "FutureChargeGreen"

Charging next generation- ultrakompakter wireless Charger aus ressourcenschonendem Bioplastik mit komfortabel langem Kabel zum induktiven Laden Ihrer Geräte.

Info 5Watt, Security Chip, Output 1 A, feuerfestes ABS, 1m Kabellänge
Inklusive Ladekabel, Desingbox
Material WS / Kunststoff
Maße (mm) 69 x 69 x 8
Druck T6 40x40 / DP-UV4 vollflächig
900-77.001 schwarz

100	200	300	500	1000
3,74	3,65	3,56	3,45	3,38



HIGHAL



2 Metmaxx® Powerbank „TripleForce10“

Next generation - ressourcenschonendes Bioplastikgehäuse, absolut leistungsstarke, kompakte Powerbank mit überzeugend starker Kapazität und allen aktuellen Ladesteckern, perfekt für Digitaldruck.

Info 10.000mAh Lithium-Polymer-Akku, True Capacity®, Security Chip, Saug-Pad, VPE 50.
Inklusive 3 Adapter: MicroUSB, Lightning®, USB-C; Designkarton
Material WS/Kunststoff
Maße (mm) 147 x 77 x 14
Druck T8 70x30 / DP-UV7 100x30

828-77.021 weiß

100	200	300	500	1000
19,47	18,72	17,97	17,18	16,47

1 Metmaxx® „TripleEcoInduction5“

Next Generation Powerbank - ressourcenschonendes Bioplastikgehäuse, top Ausstattung & Leistung durch moderne wireless Induktionsladetechnik incl. aller relevanten Kabeln integriert - eine Powerbank für Alle - ideal für große Digitalmotive.

Info 5.000 mAh, Security Chip, 5W Wireless, 2,4A Kabel.
Inklusive 3 Adapter: Micro USB, Lightning®, USB-C, Ladekabel, Design Box
Material Wheat Straw
Maße (mm) 136 x 71 x 13
Druck T8 70x40 / DP-UV7 vollflächig
810-00.001 schwarz

	100	200	300	500	1000
	14,99	14,63	14,22	13,80	13,43

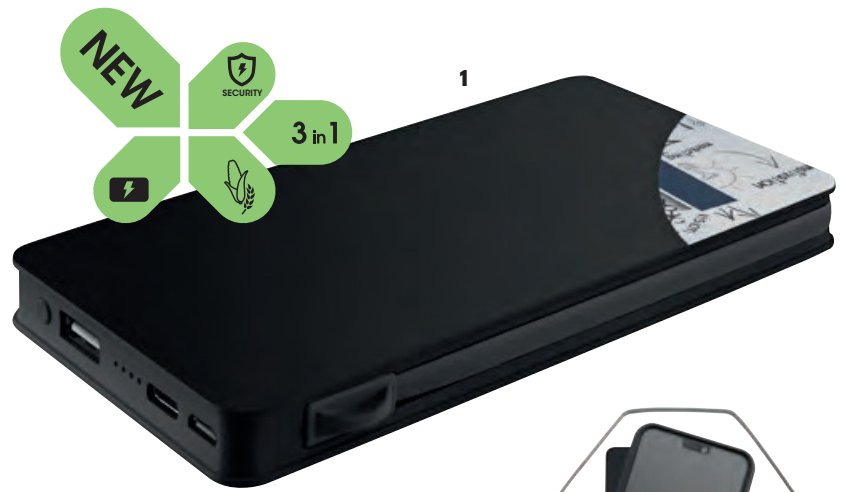

IGHTS für die Umwelt.

2 Metmaxx® „TripleEcoInduction10“

Next Generation Powerbank - ressourcenschonendes Bioplastikgehäuse, Top Ausstattung & Leistung durch moderne wireless Induktionsladetechnik incl. aller relevanten Kabeln integriert - eine Powerbank für Alle - ideal für große Digitalmotive

Info 10.000 mAh, Security Chip, 5W Wireless, 2,4A Kabel.
Inklusive 3 Adppter: Micro USB, Lightning®, USB-C, Ladekabel, Design Box
Material Wheat Straw
Maße (mm) 150 x 71 x 13
Druck T8 70x40 / DP-UV7 vollflächig
811-00.002 beige

	100	200	300	500	1000
	19,43	19,05	18,68	18,30	17,93



1 Metmaxx® „SolarBankProInduction10“

Safe the planet Business & Outdoor Powerbank - einfaches nachladen mittels erneuerbarer Solar-Energie (Leistungsfähige Solarzelle, nachladen per Stromnetz optional möglich), top Ausstattung & Leistung durch moderne wireless Induktionsladetechnik, Triple USB Port und integriertem COB Flächenstrahler für Ausseneinsätze

Info 10.000 mAh, Out put: 3 USB Ports 2A, Wireless 5W, Solar 200mAh max, Security Chip.

Inklusive Ladekabel, Designkarton

Material Anfragen

Maße (mm) 142 x 74 x 22

Druck T8 40x8

813-00.001 schwarz

100	200	300	500	1000
24,74	24,15	23,63	22,95	22,43



2 Metmaxx® "Sun&Service"

Preiswerter Solar- und USB-Charger im wertigen Aluminiumgehäuse.

Info 2.200mAh Lithium-Ionen-Akku, Output 1A, Security Chip, VPE 100.

Inklusive Batteriecheck, Designkarton

Material Aluminium

Maße (mm) 98 x 39

Druck T8 60x20/ LS 50x15

873-00.008 silber

100	200	300	500	1000
11,97	11,63	11,24	10,80	10,47



1 Metmaxx® „WorklightReCharge“

Professionelles und nachhaltiges Profi Worklight mit extrem hellem regelbarem COB Flutlicht, wiederaufladbar, flexible Aufstellmöglichkeiten, einfach zu befestigen (Karabinerclip) und starkem Magnet.

Info Akku (leistung), LED, COB, rotes Warnlicht, aufstellbar, Magnetisch, Karabiner.

Inklusive Ladekabel, Design Box

Material ABS

Maße (mm) 125 x 55 x 39

Druck T9 38x10 / T9 60x18

502-00.001 schwarz

100	200	300	500	1000
9,74	9,45	9,23	8,88	8,63

LIGHTS für die Umwelt.



2 Metmaxx® „WorklightProReCharge“

XXL Profi Worklight - nachhaltig (wiederaufladbar Dank integriertem Akku), megastark (800 lumen)- fokussierbar und praktisch incl. seitlichem COB Flutlicht und starkem Magneten für alle Arbeitssituationen.

Info 3.000 mAh, 10W, fokussierbar, 3 Leuchtmodi (100%/50%/blinklicht) COB weiß/rot/rot blinkend) Magnet.

Inklusive Design Box

Material aluminium

Maße (mm) 202 x 420

Druck T7 60x10 / L4-XL 60x20

504-00.001 schwarz

100	200	300	500	1000
23,24	22,65	22,13	21,53	20,93

3 Metmaxx® „BlackChargeHeadgear“

Nachhaltige Mehrweg Kopflampe (integrierter wiederaufladbarer Akku) mit sparsamer Flutlicht COB Lichttechnologie in 2 Lichtstufen (100%/60%) für regelmäßige Sport & Outdoorereinsätze.

Info 800 mAh Akku, 3 Watt COB.

Inklusive Ladekabel, Design Box

Material ABS

Maße (mm) 58 x 41 x 39

Druck T9 20x8

612-00.001 schwarz

100	200	300	500	1000
8,24	8,03	7,88	7,65	7,43



Mehr- wertzeug

Werkzeuge und Tools mit echten
Mehrwerten. Gut in der Hand.
Und gut zur Hand, wenn man sie braucht.

18

Thermobecher & -kannen

34

Feuerzeuge

40

Grill-Sets

42

Taschenmesser

48

Lampen

29

74

35





47

41

51

Wärmeschutz- verordnung.

Für Thermobecher & -kannen. Oder lieber Kälteschutz?
Sie entscheiden. Und die Isolierung. Mit den richtigen Zutaten.
In vier Qualitätsstufen:



1

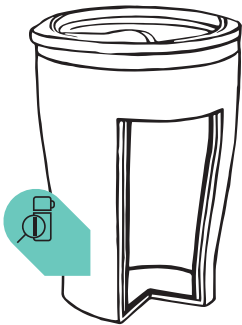

Kunststoff-Luft-Isolierung

Hält Getränke bis zu 2 Stunden warm
oder bis zu 4 Stunden kalt.

2

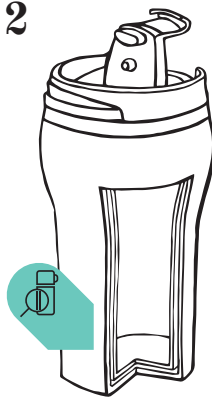

Metall-Luft-Isolierung

Hält Getränke bis zu 3 Stunden warm
oder bis zu 6 Stunden kalt.

3

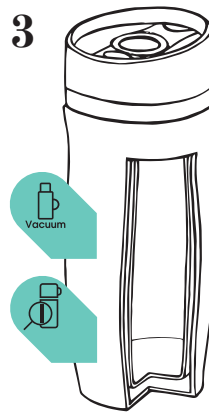

Vakuüm-Isolierung

Hält Getränke bis zu 5 Stunden warm
oder bis zu 15 Stunden kalt.

4

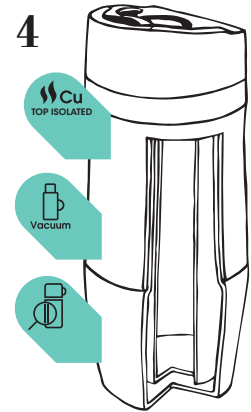

Kupfer-Vakuüm-Isolierung

Hält Getränke bis zu 8 Stunden warm
oder bis zu 24 Stunden kalt.

Top-Thermobecher für schmales Budget.

NEW

1



1 Metmaxx® „CremaExtensaBasic“

Das doppelwandige Premium Ecomodell mit Vakuumtechnik und auslaufgeschütztem Deckel zum top Preis-/Leistungsverhältnis.

Info Vakuum Isolierung, 18/10 Edelstahl, Füllmenge 300ml, VPE 25.

Inklusive Design Box

Material 18/10 Edelstahl

Maße (mm) 185 x 72Ø

Druck T8 35x30 / L7-XL 42x35 / DP-UV8 25x30

355-00.012 titan 355-00.030 braun

	100	200	300	500	1000
	5,99	5,67	5,37	4,95	4,73



Thermobecher. Für unterwegs oder im Büro.



1 Metmaxx® „HotCupAroma“

Doppelwandiger Isolierbecher aus Stahl mit Kunststoffauskleidung und guter Temperaturisolierleistung.

Info Tropfsicherer Deckel, LFGB-konform, 400ml, VPE 25.

Inklusive Material Designkarton Metall / Kunststoff

Maße (mm) 210 x Ø80

Druck L7 XL 55x30 / Ä10 35x25 / T9 35x30 / DP-LV 9 25x50

350-00.001 schwarz 350-00.004 blau

100	200	300	500	1000
4,47	4,32	4,13	3,90	3,74



2 Metmaxx® „CremaCompact“

Doppelwandiger Thermobecher, innen wie außen aus Metall, zum top Preis.

Info Auslaufgeschützter Deckel, LFGB-konform, 300ml, VPE 25.

Inklusive Material Designkarton Metall / Kunststoff

Maße (mm) 152 x Ø75

Druck T8 30x30 / L5 XL 45x30

370-00.002 weiß 370-00.008 silber

100	200	300	500	1000
4,80	4,65	4,58	4,49	4,28



Sonderfarben ab 3.000 Stück.
Sprechen Sie mit uns.



004

NEW

COFFEE CUP



1 Metmaxx® „CorkCup“

Praktischer Coffee2Go Becher mit ökologisch wertvoller Korkmanschette zur Wärmedämmung und sichereren Handhabung, mit auslaufhemmendem Deckel.

- Info** Korkmanschette, abnehmbarer Trinkdeckel, 300 ml, VPE 50.
- Inklusive** Design-Manschette
- Material** Kunststoff / Kork
- Maße (mm)** 135 x Ø90
- Druck** Siebdruck 60mm

330-00.000 braun

100	200	300	500	1000
1,88	1,77	1,68	1,58	1,49



1



1 Metmaxx® „CremaOfficina“

Thermobecher aus doppelwandigem Edelstahl mit Vakuumisolierung, innen mit Kupferbedampfung für lange Temperaturregulierung.

Info Kompakte Bauform - passt unter Kaffeemaschine, auslaufsicherer Deckel, LFGB-konform, 250ml, VPE 25.

Inklusive Designkarton

Material Metall / Kunststoff / Silikon

Maße (mm) 141 x Ø79

Druck L7 XL 50x20 / Ä10 35x17 / DP-UV8 25x20 / T8 30x20

375-00.001 schwarz/schwarz **375-00.003** schwarz/rot
375-00.004 schwarz/blau **375-00.005** schwarz/gelb
375-00.006 schwarz/grün **375-00.010** schwarz/orange

	100	200	300	500	1000
	8,03	7,77	7,49	7,17	6,89

2

NEW

Mini Size



2 Metmaxx® „CremaExpresso“

Ultrakompakter doppelwandiger Vacuum Thermobecher (incl. Kupferbedampfung - hält 6 h heiß) für das Office & unterwegs, ideal für den Kaffeeautomaten & EspressoDopio.

Info Auslaufgeschützter Deckel, spülmaschinengeeignet, LFGB-konform, 200ml, VPE 25.

Inklusive Schnellverschluss, Designkarton

Material Metall / Kunststoff

Maße (mm) 71 x 71 x 129

Druck L5 38x40 / T8 30x30

351-00.012 gunmetal **351-00.030** braun

	100	200	300	500	1000
	6,74	6,53	6,30	5,99	5,78

Thermobecher. Passend für die Kaffeemaschine.



1 Metmaxx® "CremaOfficinaNero"

Refill gewünscht? Doppelwandiger Vakuumbecher für Heiß-Genuss am Arbeitsplatz.

Info Spülmaschinengeeignet, auslaufgeschützter Deckel, LFGB-konform, 300ml, VPE 25.

Inklusive Designkarton

Material Metall / Kunststoff

Maße (mm) 147 x Ø89

Druck L7 XL 48x30 / T9 35x20 / DP-UV8 20x50

347-00.001	schwarz	347-00.003	schwarz / rot
347-00.004	schwarz / blau	347-00.005	schwarz / gelb
347-00.006	schwarz / grün	347-00.010	schwarz / orange

100	200	300	500	1000
7,49	7,20	6,98	6,60	6,38



**Sonderfarben ab 3.000 Stück.
Sprechen Sie mit uns.**



2 Metmaxx® „OfficeCupAroma“

Idealer Office-Becher im modernen Edge-Design, doppelwandig ohne Vakuum.

Info Kompakte Bauform - passt unter die Kaffeemaschine, auslaufhemmender Schieberverschluss, LFGB-konform, 300ml, VPE 25.

Inklusive Designkarton

Material Metall / Kunststoff

Maße (mm) 124 x Ø84

Druck L7 XL 52 x 30 / T9 30x30 / DP-UV8 25x25

354-00.001	schwarz	354-00.003	rot
354-00.004	blau	354-00.006	grün
354-00.008	silber	354-00.010	gold

100	200	300	500	1000
4,19	3,98	3,83	3,53	3,38



Thermobecher. Für unterwegs oder im Büro.

Leicht zu reinigen! Einfach den Deckel abschrauben und in die Spülmaschine stellen.*



1 Metmaxx® "CremaExtensa"

Weißer Vakuum-Thermobecher aus Qualitätsstahl mit Farb-akzent, hält bis zu 5 h heiß.

Info Auslaufgeschützter Deckel, spülmaschinengeeignet, LFGB-konform, 380ml, VPE 25.
Inklusive Schnellverschluss, Designkarton
Material Metall / Kunststoff
Maße (mm) 210 x Ø74
Druck T8 35x25 / L7 XL 50x30/ L6-CO2 40x6 / DP-UV8 27x45

377-00.001 weiß / schwarz 377-00.003 weiß / rot
 377-00.004 weiß / blau 377-00.006 weiß / grün
 377-00.016 kupfer / schwarz

100	200	300	500	1000
8,24	7,88	7,49	7,11	6,74

2 Metmaxx® „CremaExtensaNero

Mattschwarzer Vakuum-Thermobecher aus Qualitätsstahl, hält bis zu 5 h heiß.

Info Auslaufgeschützter Deckel, spülmaschinengeeignet, LFGB-konform, 380ml, VPE 25.
Inklusive Schnellverschluss, Designkarton
Material Metall / Kunststoff
Maße (mm) 210 x Ø74
Druck T8 35x25 / L7 XL 50x30/ L6-CO2 40x6 / DP-UV8 27x45

376-00.001 schwarz / schwarz 376-00.003 schwarz / rot
 376-00.004 schwarz / blau 376-00.006 schwarz / grün

100	200	300	500	1000
8,24	7,88	7,49	7,11	6,74

3 Metmaxx® "CremaExtensaMetallica"

Original Metall-Thermobecher in technisch anspruchsvoller Vakuum Ausführung - hält bis zu 5 h heiß!

Info Auslaufgeschützter Deckel, spülmaschinengeeignet, LFGB-konform, 380ml, VPE 25.
Inklusive Schnellverschluss, Designkarton
Material Metall / Kunststoff
Maße (mm) 194 x Ø71
Druck Ä10 35x30 / L7 XL 50x30/ T8 30x25

371-00.008 silber

100	200	300	500	1000
6,74	6,53	6,30	5,99	5,78

* Generell ist Handwäsche die schonendere Methode und erhält die Eigenschaften des Artikels auf lange Sicht am besten.

1 Metmaxx® „CremaCoffeeHouse“

The modern choice - Mehrweg Coffeehousemodell perfekt vakuum- & kupferisoliert für längstmögliche Warm- & Kälteisolierung, mit auslaufgeschütztem One Touch Deckel.

Info Vakuum Isolierung, Pulverbeschichtet, 18/10 Edelstahl, auslaufsicher, Easy Open für besseres Reinigen, Spülmaschinengeeignet, Füllmenge 300ml.

Inklusive Design Box
Material 18/10 Edelstahl
Maße (mm) 165 x 720

358-00.002 weiß

100	200	300	500	1000
8,24	7,95	7,65	7,28	6,98

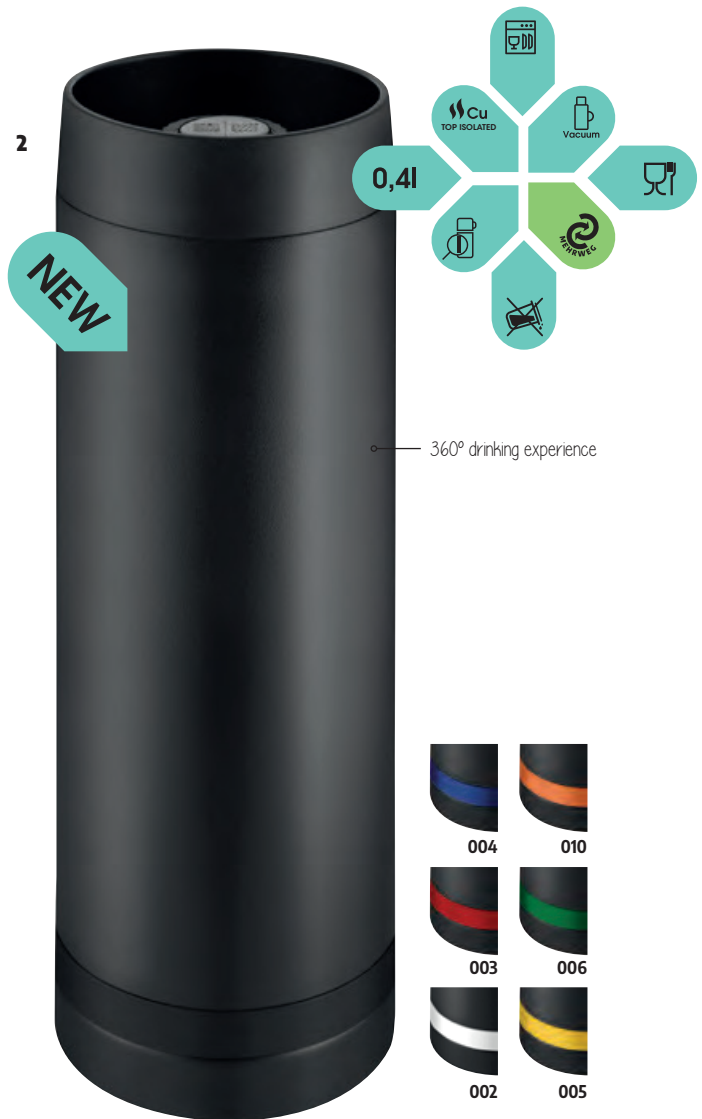

2 Metmaxx® „Crema Business 360“

Top Business Class Trinkbecher mit perfekter Vakuum- und Kupferisolationstechnik für extrem langes Warm- und Kalt-halten, 360° auslaufgeschützter Trinkdeckel, extrem robuste Pulverbeschichtung.

Info Vakuum Isolierung, Pulverbeschichtet, 18/10 Edelstahl, auslaufsicher, 360° Trinköffnung, Easy Open für besseres Reinigen, Spülmaschinengeeignet, Füllmenge 450ml, VPE 25

Inklusive Design Box
Material 18/10 Edelstahl

Maße (mm) 230 x 730

Druck T8 35x40 / L7-XL 45x40 / L6-CO2 40x6 / DP-UVB 25x80

357-00.001	schwarz	357-00.002	schwarz/weiß
357-00.003	schwarz/rot	357-00.004	schwarz/blau
357-00.005	schwarz/gelb	357-00.006	schwarz/grün
357-00.010	schwarz/orange		

100	200	300	500	1000
9,74	9,53	9,38	9,12	8,93

Special Concepts.

Als Sonderimport, ca. 10 - 12 Wochen Lieferzeit

Color Concept

Manschetten nach unseren Standard-Pantone eingefärbt, um farblich den richtigen Akzent zu setzen!

Unsere Standard-Farben:



Individuelle Pantone-Farben

Alle Manschetten der Becherserien 346, 349 und 375 sind ab einer Bestellmenge von 500 Stück auch in individuellen Pantone-Farben möglich.

Mehrwertzeug / Thermobecher & -kannen

26



Full Customized Concept

Manschettenfarbe in Ihrer individuellen Pantone-Farbe und dazu professionell Ihr Slogan oder Logo erhaben oder vertieft ins Silikon geprägt.



Ab 1.000 Stück

Realisierbar bei allen Manschetten der Becherserien 346, 349 und 375 ab einer Bestellmenge von 1.000 Stück.

Special Concept Thermobecher.



1 Metmaxx® "CremaEleganza"

Stylisher Thermobecher mit perfekter Vakuum- und Kupferisolationstechnik für extrem langes Warm- und Kalthalten.

Info Tropfsicherer Verschluss, griffsympathische Silikonmanschette, LFGB-konform, 380ml, VPE 25.

Inklusive Material Designkarton Metall / Kunststoff

Maße (mm) 199 x Ø76

Druck L7 XL 43x25/ Ä10 30x20 / L7 XL 43x10 / T830x20

349-00.001 schwarz



2 Metmaxx® "CremaExtensa360"

Vakuumbeker aus doppelwandigem Edelstahl, innen mit Kupfer bedampft für langanhaltende Isolierung.

Info 304er Spitzenstahl, auslauf- und tropfsicher, spülmaschineeignet, LFGB-konform, 380ml, VPE 25.

Inklusive Material Deckel mit 360° Trinköffnung, Designkarton Metall / Kunststoff

Maße (mm) 177 x Ø87

Druck L7 XL 45x30 / L7 XL 50x10 / Ä10 30x20

346-00.001 schwarz / silber



3 Metmaxx® „CremaOfficina“

Thermobecher aus doppelwandigem Edelstahl mit Vakuumisolierung, innen mit Kupferbedampfung für lange Temperaturregulierung.

Info Kompakte Bauform - passt unter Kaffeemaschine, auslaufsicherer Deckel, LFGB-konform, 250ml, VPE 25.

Inklusive Material Designkarton Metall / Kunststoff / Silikon

Maße (mm) 141 x Ø79

Druck L7 XL 50x20 / Ä10 35x17 / DP-UV8 25x20 / T8 30x20

375-00.001 schwarz/schwarz **375-00.003** schwarz/rot
375-00.004 schwarz/blau **375-00.005** schwarz/gelb
375-00.006 schwarz/grün **375-00.010** schwarz/orange

100	200	300	500	1000
8,97	8,63	8,24	7,73	7,47

Color Concept 349-00.sonder

ab 500 Stück 8,48 € ab 1000 Stück 8,24 €

Full Customized Concept 349-00.sonder

ab 1000 Stück 8,24 €
 Werkzeugkosten 1.275,12 €

100	200	300	500	1000
9,38	9,00	8,63	8,13	7,88

Color Concept 346-00.sonder

ab 500 Stück 8,93 € ab 1000 Stück 8,63 €

Full Customized Concept 346-00.sonder

ab 1000 Stück 8,63 €
 Werkzeugkosten 1.275,12 €

100	200	300	500	1000
8,03	7,77	7,49	7,17	6,89

Color Concept 375-00.sonder

ab 500 Stück 8,40 € ab 1000 Stück 8,18 €

Full Customized Concept 375-00.sonder

ab 1000 Stück 8,18 €
 Werkzeugkosten 1.875,18 €



GENERATION REFFILL GOURMET

Top für Heißgetränke



28

1 Metmaxx® „GenerationRefillGourmet“

Nachfüllen statt Plastikmüll: Glastrinkflasche mit Thermotextil für Heiß- und Kaltgetränke, perfekt für die Generation Refill. Neu mit Teesieb im Deckel.

- Info** LFGB-konform, Thermobeständiges Borosilikatglas, Edelstahldeckel, 750ml, VPE 40.
- Inklusive** Teesieb (herausnehmbar), Thermo-Manschette (abnehmbar), Designkarton
- Material** Glas / Kunststoff / Metall
- Maße (mm)** 218 x Ø77
- Druck** L8 XL 50x25 / L7 XL 40x15 / T9 35x30 / T8 20x20 / DP-UV5 25mm / Transferdruck auf Anfrage

332-00.001 schwarz

	100	200	300	500	1000
	7,13	6,83	6,53	6,15	5,99



Umweltliebe.



1 Metmaxx® „GenerationRefillEco2Go“

Nachfüllen um Müll zu vermeiden - praktische & handliche Glastrinkflasche aus Thermoglas im ressourcenschonendem Bioplastikkorpus (Schutz für das Glas und vor Hitze) für unterwegs, im Alltag und Büro - verschließbarer auslaufgeschützter Deckel incl. Trageschleife - Top Preis-/Leistungsverhältnis.

Info Wheat Straw Kunststoff, Tempered glass 250 ml Füllhöhe (Schutz vor Glasbruch), VPE 40

Inklusive Design Box

Material WS/Tempered Glass

Maße (mm) 200 x 665

Druck T8 30x40 / T8 30x30 / DP-UV8 20x80

188-77.021 beige

100	200	300	500	1000
2,37	2,24	2,09	1,94	1,80

Generation Refill.

Einfach jederzeit nachfüllen. Umweltschonend durch Wiederverwendung und schonend für die Gesundheit durch lebensmittelkonforme Materialien.



1 Metmaxx® „GenerationRefill“

Stylische Refill-Edelstahltrinkflasche, geeignet für stille und kohensäurehaltige Getränke.

Info LFGB-konform, 18/10 Edelstahl, 700ml, VPE 25.
Inklusive QuickDrink-Deckel mit Einrastfunktion, Designkarton
Material Kunststoff / Metall
Maße (mm) 257 x 73 x 73
Druck T8 30x25 / L7XL 45x30 / DP-UV8 22x30
352-00.001 schwarz

100	200	300	500	1000
4,73	4,58	4,35	4,28	4,13

2 Metmaxx® "CremaTravel"

Qualitäts-Thermosflasche in Vakuumbauweise für sehr langen Trinkgenuss - bis zu 5 h.

Info Auslaufgeschützt, spülmaschinengeeignet, LFGB-konform, 500ml, VPE 25.
Inklusive Trinkbecher, Schnellverschluss, Designkarton
Material Metall / Kunststoff
Maße (mm) 255 x Ø80
Druck L7 XL 55x35 / T8 35x35 / L6-C02 40x6

378-00.001 schwarz / schwarz **378-00.003** schwarz / rot
378-00.004 schwarz / blau **378-00.006** schwarz / grün

100	200	300	500	1000
9,68	9,38	9,08	8,63	8,48





NEW

GENERATION REFILLPRO



1 Metmaxx® „GenerationRefillPro“

High-Tech Edelstahltrinkflasche zum nachhaltigen Nachfüllen - Doppelwandige Vakuumtechnologie mit Kupferisolierung, auslaufgeschützter Deckel, extrem robuste Pulverbeschichtung für alle Lebenslagen Zuhause, Sport, die Reise und den Businessalltag.

Info 500 ml, 18/10 Edelstahl, Vakuum Kupferisolierung, pulverbeschichtet.

Inklusive Design Box

Material Edelstahl

Maße (mm) 67x67x275

Druck L7-XL 40x40 / DP-UV8 20x80 / T8 28x40 / L3 auf Deckel 20x20

388-00.001 schwarz

	100	200	300	500	1000
	7,49	7,34	7,13	6,83	6,68



LED Temperatur-Check

DJ THERMO



1 Metmaxx® „DjThermo“

Bluetooth® Thermoskanne aus Edelstahl mit wireless Lautsprecher im Deckel!!! Für Heiß- oder Kaltgetränke und Ihre Musik, zudem mit Kontrollsensor, der die Temperatur des Getränks anzeigt.

Info Vakuumisoliert, kupferbedampft, 3Watt Wireless Lautsprecher, Lithium-Polymer-Akku, Security Chip, 400ml, VPE 25.

Inklusive LED Ambient-Lichtring und Temperatur-Kontrolllicht, USB-Kabel, Designkarton Metall / Kunststoff

Material Metall / Kunststoff

Maße (mm) 69 x 69 x 242

Druck L7 XL 45x35 / T9 30x30 / DP-UV8 20x60

891-00.001 schwarz

100	200	300	500	1000
21,75	21,38	20,63	19,88	19,43



Cup der guten Hoffnung.

Gott sei Dank. Die Plastikbecher sterben aus.
Die Green Cups kommen. Langlebig gemacht und funktional gedacht.
Ein gutes Zeichen. Vielleicht Ihr Zeichen. Es wirkt lange. Von außen nach innen.



1 Metmaxx® "DoubleCupDesign"

Vakuumisolierte Design-Thermoskanne mit 2 Bechern.

Info 750ml, doppelwandig (Stahl/Stahl), LFGB-konform, auslaufsicherer Verschluss, VPE 24.

Inklusive Designkarton

Material Metall

Maße (mm) 310 x Ø78

Druck L7 XL 53x35 / T9 30x25

733-00.001 schwarz

733-00.002 weiß

733-00.008 silber

100	200	300	500	1000
11,48	11,18	10,88	10,49	10,28

Feuerzeuge.

Den Lichtbogen raus.

Feuerstein. Feuerzeug. Lichtbogen. Die Evolution des Feuermachens. Ohne Flamme. Ohne Gas. Dafür mit Lichtbogen. Und mit Strom. In strömendem Regen. Bei Wind und Wetter. Laden statt Füllen. An der Steckdose über USB. Warum hat es nicht jeder? Kann nicht mehr lange dauern...



2 Metmaxx® "FuturePocketTurbo"

Matt-silber gebürstetes Feuerzeug mit Doppel(-Kreuz)-Lichtbogen, Klickdeckel und LED-beleuchtetem Aktivierungsknopf! Absolut windproof und schnellanzündend.

Info 170mAh Lithium-Ionen-Akku, Security Chip, Ladezeit ca. 1h, für 40-80 Zündungen, Sicherheitsabschaltung nach 10 Sek, VPE 100.

Inklusive USB-Kabel, Designkarton

Material Metall

Maße (mm) 34 x 71 x 11

Druck T7 27x30 / L3 27x30

777-00.008 silber

100	200	300	500	1000
8,78	8,69	8,49	7,88	7,49



1 Metmaxx® "FuturePocketMicro"

FutureTech Lichtbogenfeuerzeug im ultrakompakten Slider-Format mit nützlichem Auslöse-/ Kinderschutz. Schnell aufzuladen, immer einsatzbereit.

Info 220mAh Lithium-Polymer-Akku, für ca. 60-90 Zündungen, Ladezeit 1h, Auslöse-/ Kindersicherung, VPE 100.

Inklusive USB-Stecker, Designkarton

Material Metall / Kunststoff

Maße (mm) 80 x 25 x 13

Druck L2 60x13 / T6 60x13 / DP-UV3 60x13

758-00.001 schwarz

100	200	300	500	1000
4,88	4,77	4,68	4,58	4,47



Jetzt! mit Cross-Arc

3 Metmaxx® „FuturePocketFire“

Lichtbogenfeuerzeug im aufklappbaren Metallgehäuse, windproof und einfach per USB aufzuladen.

Info 210mAh Lithium-Polymer-Akku, für ca. 60-80 Zündungen, Security Chip, Sicherheitsabschaltung nach 10 Sek, VPE 100.

Inklusive USB Ladekabel, Designkarton

Material Metall

Maße (mm) 38 x 57 x 14

Druck T7 25x25 / L3 25x25

787-00.012 titan

100	200	300	500	1000
9,74	9,57	9,30	8,99	8,24



Wiederaufladbar.
Umweltfreundlich.

Outdoor.



1

1 Metmaxx® „FutureOutdoorFire“

Das Outdoor & Work Future Tech Lichtbogenfeuerzeug mit starker LED Lampe und praktischem Kreuzlichtbogen Multi-zündpunkt für alle Aufgaben unterwegs aber auch zu Hause, praktischer Schutzdeckel, nachhaltig wiederaufladbar ohne Gas.

Info Led Taschenlampe, 3 Leuchtmodi 10%/50%/Blinken), Sicherungsbügel.
Inklusive Umhängeband, Design Box
Material ABS
Maße (mm) 95 X 36
Druck T7 35x8 / Doming-XL

761-00.001 schwarz

	100	200	300	500	1000
	12,74	12,44	12,15	11,84	11,54



2

2 Metmaxx® „FutureFireHome&Travel“

Future-Tech Lichtbogenfeuerzeug für alle Einsatzzwecke - unterwegs klein in der Tasche, zu Hause dank ausziehbarem Kopf ideal für Kerzen und BBQ, edle mattschwarze Optik, wiederaufladbar, nachhaltig ohne Gas.

Info 170 mAh Akku, Kindersicherung, Flexzündfläche, ca. 60-80 Zündungen, Security Chip, Sicherheitsabschaltung nach 10 Sek, VPE 100.

Inklusive Ladekabel, Design Box
Material ABS
Maße (mm) 98 x 33 x 16

766-00.001 schwarz

	100	200	300	500	1000
	7,49	7,20	6,98	6,59	6,38



one for all Home & on the road

35

Mehrwertzeug / Feuerzeuge

Stabfeuerzeuge mit Lichtbogen.



1 Metmaxx® „FutureEleganceFire“

Sehr schlankes Lichtbogenfeuerzeug zum einfachen Aufladen per USB.

Info 170mAh Lithium-Polymer-Akku, für ca. 60-80 Zündungen, Security Chip, Sicherheitsabschaltung nach 10 Sek, VPE 100.

Inklusive USB-Kabel, Designkarton

Material Metall

Maße (mm) 15 x 15 x 175

Druck T7 50x8 / L3 50x8 / T7 30x8 / L3 30x8

741-00.008 Neu silber **741-00.012** Neu titan

	100	200	300	500	1000
	6,87	6,59	6,30	5,99	5,84

2 Metmaxx® „FutureFlexFire“

FutureTech Lichtbogenfeuerzeug für ALLE Einsatzzwecke dank des ultraflexiblen Kopfstückes. Schnell aufzuladen, immer einsatzbereit und keine Verbrennungen mehr..

Info 220mAh Lithium-Polymer-Akku, für ca. 60-90 Zündungen, Ladezeit 1h, Auslöse-/ Kindersicherung, VPE 100.

Inklusive USB-Kabel, Kapazitätsanzeige, Designkarton

Material Kunststoff / Metall

Maße (mm) 15 x 15 x 254

Druck T7 35x7 / T8 60x7 / L3 35x7 / L3 80x7

781-00.008 silber

	100	200	300	500	1000
	7,49	7,32	7,16	6,83	6,60



1

2

FUTURE CHARGE FIRE

NEW



NEW



1 Metmaxx® „FutureChargeFire“

Innovatives Lichtbogenfeuerzeug im edlen Edelstahlmetallgehäuse mit praktischem USB Konnektor zum einfachen Aufladen und integriertem LED Kapazitätscheck, nachhaltig wiederaufladbar ohne Gas.

Info 170 mAh Lithium-Polymer-Akku, integriertes Ladekabel, ca. 60-80 Zündungen, Security Chip, Sicherheitsabschaltung nach 10 Sek, VPE100.

Inklusive Design Box
Material Stahl
Maße (mm) 232 x 150
Druck T7 50x8 / T7 30x8 / L3 50x8 / L3 30x8

780-00.001 schwarz

	100	200	300	500	1000
	8,24	7,92	7,49	7,19	6,87

2 Metmaxx® „FutureEleganceBlack“

Sehr schlankes & preisgünstiges Lichtbogenfeuerzeug aus Aluminium zum Aufladen per USB

Info 170mAh Lithium-Polymer-Akku, für ca. 60-80 Zündungen, Security Chip, Sicherheitsabschaltung nach 10 Sek, VPE 100.

Inklusive USB-Kabel, Designkarton

Material Aluminium / Kunststoff

Maße (mm) 176 x 17 x 17

Druck T6 50x8 / L3 50x8

778-00.001 schwarz

	100	200	300	500	1000
	5,99	5,84	5,63	5,33	5,24



FUTURE TECH FIRE



38

1 Metmaxx® „FutureTechFire“

BBQ Lichtbogen-Stabfeuerzeug im edlen Metallgehäuse, aufladbar per USB.

Info 280 mAh Lithium-Polymer-Akku, für 60-80 Zündungen, VPE 100.

Inklusive USB-Kabel, Designkarton

Material Metall / Kunststoff

Maße (mm) 26 x 230 x 18

Druck L4 12x25 / T6 12x25 / L4 12x70 / T6 12x70

775-00.001Neu schwarz

	100	200	300	500	1000
	9,74	9,45	8,99	8,54	8,33

Stabfeuerzeuge mit Flamme.



1



2



3

3 Metmaxx® "MicroCompact"

Klassisches Feuerzeug in Vollmetallausführung mit Füllstands-kontrolle.

Info Nachfüllbar, Flamme regulierbar, Kindersicherung, VPE 200.

Inklusive Material Designkarton Metall

Maße (mm) 16 x 195 x 11

Druck T8 40 x 6 / L2 40x6

753-00.001 schwarz

100	200	300	500	1000
1,88	1,83	1,73	1,64	1,58

1 Metmaxx® "CompactPromo"

Geschwungenes Stabfeuerzeug mit gummierter Oberfläche und Metallkopf.

Info Nachfüllbar, Flamme regulierbar, Kindersicherung, VPE 100.

Inklusive Material Anfangsfüllung, Designkarton Metall / Kunststoff

Maße (mm) 178 x 23

Druck T8 35x10 / L4 20x8

690-00.001 schwarz

100	200	300	500	1000
2,69	2,58	2,48	2,31	2,24

2 Metmaxx® "Slim&Design"

Flaches Metall-Feuerzeug mit großer Werbefläche und Tankkapazität.

Info Nachfüllbar, Flamme regulierbar, Kindersicherung, VPE 100.

Inklusive Material Designkarton Metall

Maße (mm) 30 x 230

Druck T6 50x17 / L5 50x15

736-00.012 titan

100	200	300	500	1000
2,93	2,90	2,85	2,81	2,78

Grill-Sets.



1 Metmaxx® „Thrill4Grill“

Design-Set aus Grill-/Kochzange und praktischem BBQ-Feuerzeug.

Info Nachfüllbar, ISO Konform, Flamme regulierbar, VPE 16.

Inklusive Kunststoffgriffe, Designkarton

Material Aluminium / Kunststoff / Metall

Maße (mm) 375 x 110 x 50

Druck T6 50x15/L5 50x15/Ä7 50x10 / L3 50x10

953-00.000 Titan / Schwarz / Silber

100	200	300	500	1000
9,45	9,23	8,93	8,70	8,54

2 Metmaxx® „Thrill4GrillFuture“

Design-Set aus Grill-/Kochzange und praktischem BBQ-Feuerzeug.

Info Nachfüllbar, ISO Konform, Flamme regulierbar, VPE 16.

Inklusive Kunststoffgriffe, Designkarton

Material Aluminium / Kunststoff / Metall

Maße (mm) 375 x 110 x 50

Druck T6 50x15/L5 50x15/Ä7 50x10 / L3 50x10

953-00.000Future Titan / Schwarz

100	200	300	500	1000
16,43	15,98	15,53	14,99	14,63

3 Metmaxx® „Thrill4GrillZange“

XXL Grillzange aus robustem Edelstahl mit raffiniertem Arretierungsmechanismus.

Info VPE 100.

Inklusive Designkarton

Material Kunststoff / Metall

Maße (mm) 445 x 55 x 38

Druck L4 70x10 / T6 60x10

955-00.000 silber

100	200	300	500	1000
3,74	3,57	3,38	3,15	2,99



Lichtbogenfeuerzeuge
siehe Seite 34.

3

1

1 Metmaxx® „ChefDeBBQ“

Perfektes BBQ-Set: Großes Kochmesser im Handschmiede-Look mit Holzgriff und robuste Vollmetallzange.

Info Zange arretierbar, VPE 20.

Inklusive BookStyle-Designkarton

Material Metall / Kunststoff / Holz

Maße (mm) 375 x 133 x 49

Druck L5-CO2 60x8 / L5-CO2 60x10 / L3 60x10 / T6 60x8 / T6 60x10

703-00.000 schwarz / silber / braun

100	200	300	500	1000
9,74	9,53	9,38	9,15	8,93



2



2 Metmaxx® „BBQMultiMagic“

Edles Grill-, Outdoor- und Kochtool: Zange mit ausziehbaren Flunken, Grillgabel und Steakmesser.

Info Kompakte Bauform, magnetische Halterung und handsympathische Holzgriffe, VPE 24.

Inklusive Designkarton

Material Metall / Holz

Maße (mm) 290 x 55 x 30

Druck T8 50x15 / L8-CO2 60x15

547-00.030 silber / braun

100	200	300	500	1000
20,93	20,70	20,10	19,43	19,05

Bessermesser.

Messer ist nicht gleich Messer.
Es muss gleiten. Ohne Rost. Ohne Fransen. Ohne Keime.
Einfach zu schärfen. Es liegt am Stahl. Und gut in der Hand.
Und an Ihnen.

Kleines Werkzeug.

Mehrwertzeug / Taschenmesser

1 Metmaxx® "ToolCard"

Cooler Werkutensil mit Geldschein-/Kartenklammer, Kapselheber, 11-fach Schraubadapter, Lineal und Hebeleisen.

Info Qualitätstahl, VPE 200.
Inklusive Designkarton
Material Metall
Maße (mm) 80 x 49 x 7
Druck T4 18x10 / L2 22x12/

823-00.012 titan

100	200	300	500	1000
2,03	1,88	1,77	1,62	1,49

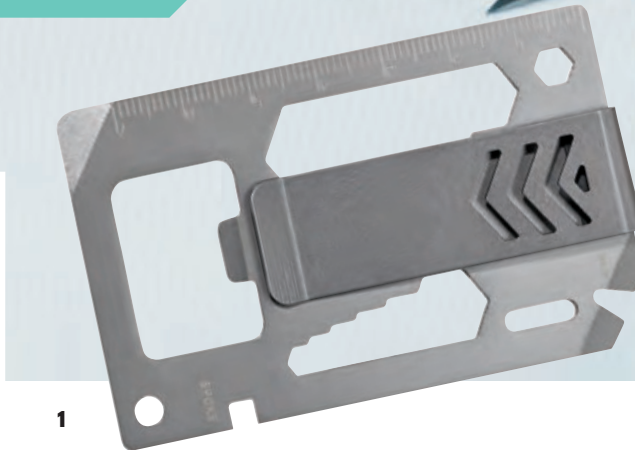

1

2 Metmaxx® Tool mit EK Chip

Der Handwerker für den Schlüsselbund - Einkaufswagenlöser, Kapselheber und Tool mit Schraubendrehern, Sechskantschlüssel und Karabiner für alle Lebenslagen aus edlem Stahl.

Info Qualitätstahl, VPE 500.
Inklusive Designbox
Material Stahl
Maße (mm) 70 x 28 x 4
Druck L2 40x6 / L2 Ø20 / Ä6 40x6 / Ä6 Ø20

771-00.008 silber

100	200	300	500	1000
0,68	0,66	0,63	0,60	0,59

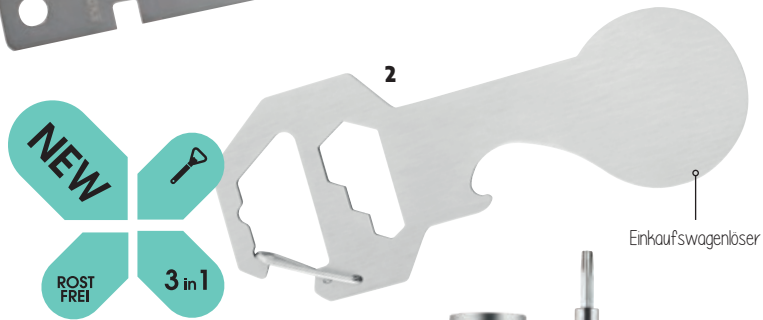

2

Einkaufswagenlöser

42

3 Metmaxx® „MiniPowerTool“

Innovatives micro All-in-one Tool für Haushalt und Arbeit - megakompakter & starker Akkuschauber mit integriertem Chrom Vanadium Bitsatz, LED Arbeitslicht und leistungsfähigem wiederaufladbarem Lithium Ionen Akku - stets griffbereit, mega-praktisch im edeln Metallgehäuse.

Info 3.000 mAh, 6 bits, beleuchtet, magnetisch.
Inklusive Design Box
Material aluminium
Maße (mm) 176 x 18Ø
Druck T7 60x8 / L3 60x10 / L4 80x10

506-00.012 titan

100	200	300	500	1000
20,63	20,10	19,49	18,89	18,38

NEW

Ü

Recharge inclusive

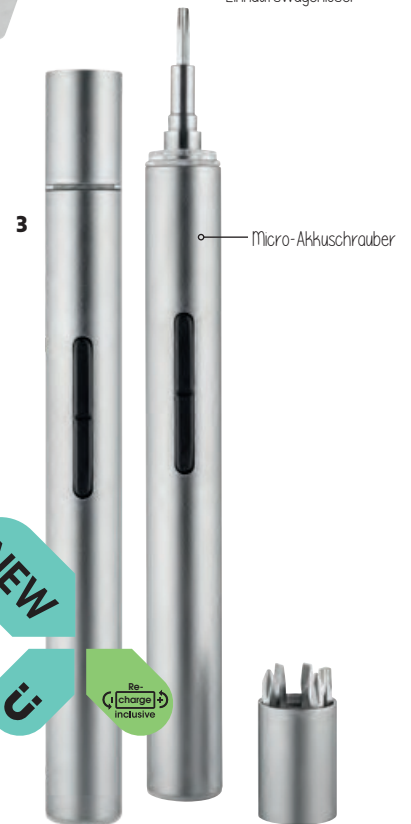

3

Micro-Akkuschauber



Messer mit Sicherheitsfunktion.

1 Metmaxx® „CompactSecurity“

Kompaktes Taschenmesser im Aluminiumgehäuse mit Gurtcutter und Nothammer.

Info Qualitätsstahlklinge, VPE 200.
Inklusive Designkarton
Material Metall
Maße (mm) 94 x 26
Druck T7 30x10 / L5 30x10

784-00.001 schwarz

100	200	300	500	1000
5,18	4,95	4,73	4,58	4,47



2 Metmaxx® „Cut&Rescue“

Profi- und Freizeitmesser mit scharfer rostfreier Edelstahlklinge, Gurtcutter und Nothammer.

Info Klinge feststellbar, GripStop-Oberfläche, VPE 48.
Inklusive Sicherheitsbügel, Holzetui mit Metallplakette, Designkarton
Material Metall / Kunststoff
Maße (mm) 125 x 35
Druck Ä7 25x5 / Ä7 45x25 / L5 25x5 / L5 20x6 / DP-UV 5 40x40

709-00.001 schwarz

100	200	300	500	1000
10,13	9,98	9,75	9,53	9,38



3 Metmaxx® „MyOutdoorTool“

Outdoor-Taschenmesser mit hochwertiger Stahlklinge, Mutteraufnahme in 4 Größen, Gurtcutter und Nothammer.

Info VPE 120.
Inklusive Designkarton
Material Metall
Maße (mm) 101 x 32 x 15
Druck L5 12x15/ T7 12 x 15

746-00.001 schwarz

100	200	300	500	1000
5,99	5,82	5,63	5,40	5,18



4 Metmaxx® "Craftman"

Kompaktes Multitoolmesser mit Sechskant (zum Entlüften der Heizung), Schraubendreher

Info 4-teilig, VPE 120.
Inklusive Designkarton
Material Metall
Maße (mm) 84 x 29 x 11
Druck L3 15x3 / L4 20x10

744-00.001N schwarz

100	200	300	500	1000
4,49	4,32	4,17	4,02	3,83



Große Arbeitsmesser.



3 in 1

1

2

3

4

1 Metmaxx® "UCM-Metall"

Einklappbares Vielzweckmesser mit schönem Lochdesign.

Info 70mm Klinge, antihafbeschichtet, VPE 120.
Inklusive Kapselheber, Nylonetui, Designkarton
Material Metall
Maße (mm) 115 x 34
Druck T4 60x17 / LS 40x13

418-00.001 schwarz

	100	200	300	500	1000
	3,21	3,17	3,14	3,06	2,97

2 Metmaxx® "UCM"

Preiswertes Vielzweckmesser mit Kapselheber und großer Werbefläche.

Info VPE 120.
Inklusive Designkarton
Material Metall / Kunststoff
Maße (mm) 114 x 35
Druck T4 60x17 / Ä7 25x8 / DP-UV3 100x15

737-00.002 weiß

	100	200	300	500	1000
	2,52	2,48	2,45	2,40	2,37

3 Metmaxx® "LogoCutter"

Stabiler Cutter mit arretierbarer und austauschbarer Sicherheitsklinge.

Info Genormter Standard, VPE 600.
Inklusive PVC Hülle
Material Kunststoff
Maße (mm) 140 x 38
Druck T5 70x6 / DP-UV2 70x6

985-00.002 weiß

	100	200	300	500	1000
	-	-	0,50	0,48	0,45

4 Metmaxx® "HunterPlus"

Profi- und Freizeitmesser aus Metall mit gummiertem Griffpad.

Info Feststellbare Klinge, rostfreier Stahl, VPE 100.
Inklusive Sicherheitsbügel, Gürteldip, Etui, Designkarton
Material Metall / Kunststoff
Maße (mm) 93 x 32
Druck Ä6 25x6 / LS 25x6

722-00.000 silber / schwarz

	100	200	300	500	1000
	4,43	4,28	4,13	3,90	3,74



Waffengesetz (only for Germany):

Wir möchten Sie bezüglich des aktuellen deutschen Waffengesetzes informieren, welches wir in unseren Messern umgesetzt haben. Nach dem geänderten §42a gibt es ein Führungsverbot (führen=mitführen außerhalb des eigenen Besitzes oder Geschäfte) für Hieb- und Stoßwaffen und Einhandmesser mit einer feststehenden Klinge über 12 cm. Ausnahmen: Wenn glaubhaft versichert werden kann, dass das Messer zur Ausübung eines Berufes, der Brauchtumpflege, zu Sportzwecken oder Picknick-Zwecken mitgeführt wird.

Bitte beachten Sie deshalb: Die Klingen unserer Metmaxx Messer sind sämtlich unterhalb der 12 cm Grenze. Einige der Messer haben einen optional anschraubbaren Einhandöffnerknopf, während andere mit einer Stanzung versehen sind. Dies führt in beiden Fällen dazu, dass dann diese Messer mit zwei Händen geöffnet werden müssen (das Instrument ist dadurch rechtlich kein Einhandmesser) - daher fallen unsere Messer im Auslieferungszustand weder von der Klingenslänge noch der Öffnungsart unter dieses Gesetz und können nach wie vor zur verantwortungsbewussten Ausübung des Hobbys o. ä. frei verwendet werden.

Für draußen.
Messer mit Holzgriff.

1 Metmaxx® „Wood“

Profi- und Freizeitmesser aus poliertem Metall und Holzapplikationen.

Info Feststellbare Klinge, VPE 120.
Inklusive Sicherheitsbügel, Gürtelclip und -etui, Designkarton

Material Metall / Holz
Maße (mm) 110 x 30
Druck Ä6 25x7 / L5 25x7

406-00.008 silber

100	200	300	500	1000
4,86	4,71	4,56	4,49	4,41

2 Metmaxx® „CrossWood“

Profi- und Freizeitmesser mit Metall- und Holzelementen.

Info Rostfreier Stahl, 73mm Klingenlänge, VPE 120.
Inklusive Gürtelclip und -etui, Designkarton

Material Metall / Holz
Maße (mm) 98 x 26
Druck Ä6 20x10 / L5 20x10 / T5 25x15

481-00.000 silber / braun

100	200	300	500	1000
4,40	4,31	4,25	4,19	4,14

3 Metmaxx® „Black&WoodKompakt“

Kompaktes Messer in aufregender BlackSteel-NatureWood-Optik. Gute Qualität für jeden Einsatzzweck.

Info VPE 144.
Inklusive Sicherheitsbügel, Designkarton

Material Metall / Holz
Maße (mm) 85 x 25 x 13
Druck T7 30x10 / L5 30x10

767-00.000 schwarz / braun

100	200	300	500	1000
3,98	3,83	3,68	3,53	3,38



1



2



3

Für draußen. Messer mit Carbongriff.

1 Metmaxx® "SliderProCarbon"

Profi- und Freizeitmesser aus Edelstahl im Carbon-Look mit antihaftbeschichteter Klinge.

Info Feststellbare Klinge, Sicherheitsbügel, VPE 60.
Inklusive Gürtelclip, Holzschatulle, Designkarton
Material Metall / Carbon
Maße (mm) 102 x 30
Druck Ä6 30x10 / L5 30x10 / DP-UV4 30x40

789-00.008 silber

100	200	300	500	1000
7,49	7,32	7,14	6,90	6,83



1

2 Metmaxx® "CarbonHawk"

Anspruchsvolles Messer im Carbonlook in wertiger Qualität und edler Haptik.

Info VPE 60.
Inklusive Designkarton
Material Metall / Carbon
Maße (mm) 116 x 31 x 11
Druck L5 40x10

725-00.008 silber

100	200	300	500	1000
7,43	7,20	6,75	6,53	6,38



2



3

3 Metmaxx® "Professional"

Cuttermesser mit Griff in Carbon-Optik und wechselbarer, genormter Cutterklinge.

Info VPE 100.
Inklusive Sicherheitsbügel, Gürtletui, Designkarton
Material Metall / Carbon
Maße (mm) 150 x 25
Druck Ä7 15x15 / L5 15x15

743-00.001 schwarz

100	200	300	500	1000
6,53	6,38	6,23	6,08	5,93

4 Metmaxx® "MyHomeToolBox"

Kompakter Design-Werkzeugtrolley für Zuhause mit kompletter Werkzeugsammlung von robust guter Do it yourself Qualität.

Info 23-teilig, robuster ABS Trolley, Werkzeuge aus gehärtetem Stahl mit ca. 48 Rockwell, VPE 40.
Inklusive Bitschraubendreher, 11 Bits, Bithalterverlängerung, 4 Schraubnüsse, 4 Schraubendreher (Kreuz/Schlitz), Cuttermesser, Designkarton
Material Kunststoff / Metall
Maße (mm) 175 x 103 x 39
Druck T6 60x25 / T7 30x6 / DP-UV5 80x30 / DP-UV5 30x6

318-00.000 silber / schwarz

100	200	300	500	1000
5,85	5,70	5,52	5,31	5,19



4

NEW

TAIPAN PRO

47

1 Metmaxx® "TaiPanPro"

Luxus Profi- und Freizeitmesser mit geschmiedeter Klinge (7x gefaltet) aus Damaszenerstahl für höchste Schärfe und Schneidekomfort, exklusiver perfekt integrierter Edelholzgriff, top Preis-/Leistungsverhältnis.

Info Feststellbare Klinge, VPE 48.
Inklusive Sicherheitsbügel, Gürtelclip und -etui, Designkarton

Material Holz / Metall
Maße (mm) 97 x 30 x 17
Druck T7 40x8 / L6-C02 40x8

782-00.000 silber/braun

100	200	300	500	1000
17,93	17,18	16,43	15,68	14,93

Gut-Schein.

Um nicht zu sagen Sehrgut-Schein. Was daher kommt wie ein kleines Lämpchen, entpuppt sich als Scheinwerfer. Möglich macht's neueste LED High-End-Technologie. Wenig Sein, viel Schein.

Arbeitslampen.

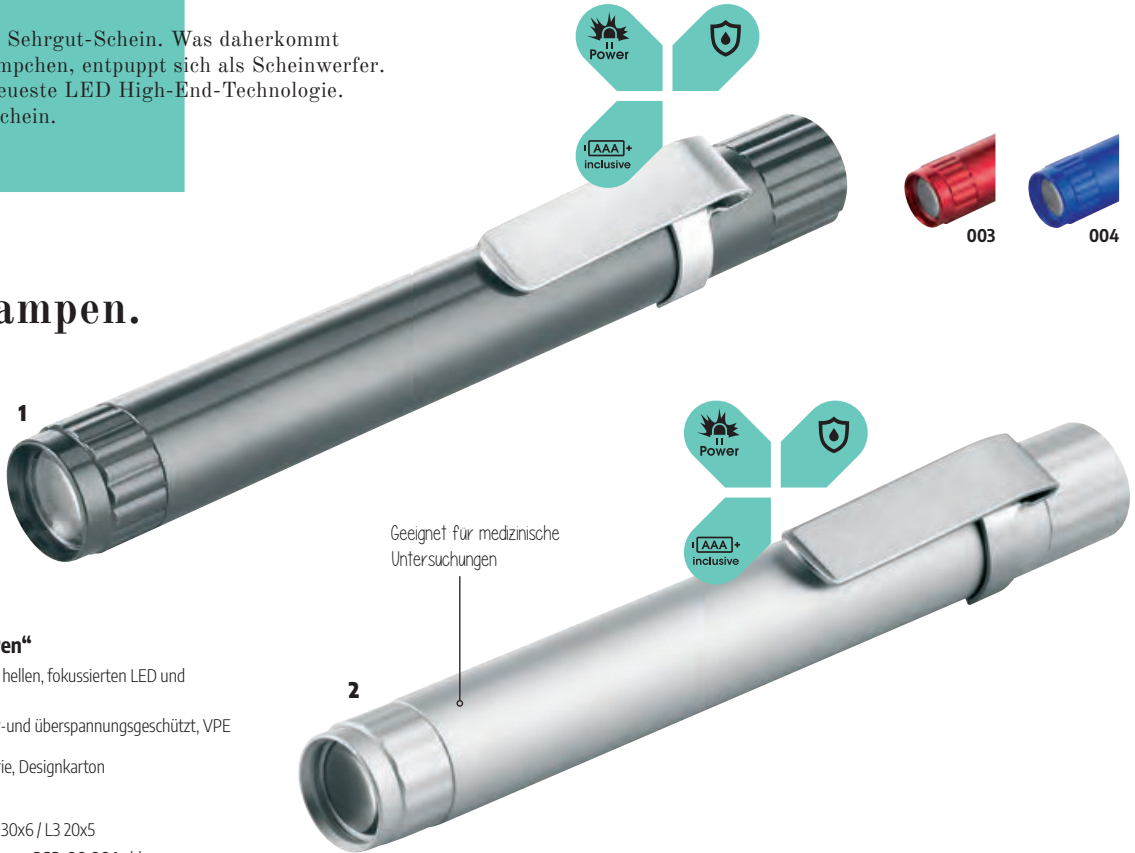

1 Metmaxx® „TechPen“

Leichte Stablampe mit einer hellen, fokussierten LED und breitem Clip.

Info Spritzwasser- und überspannungsgeschützt, VPE 200.

Inklusive 1 AAA Batterie, Designkarton

Material Metall

Maße (mm) 111 x 14 x 14

Druck T7 30x6 / L2 30x6 / L3 20x5

883-00.003 rot **883-00.004** blau

883-00.012 titan

	100	200	300	500	1000
	2,78	2,69	2,63	2,48	2,40

2 Metmaxx® „TechPen“

Leichte Stablampe mit einer fokussierten LED und warmweißem Licht, das für eine unverfälschte Farbdarstellung sorgt.

Info Auch für medizinische Diagnosezwecke, VPE 200.

Inklusive 1 AAA Batterie, Designkarton

Material Metall

Maße (mm) 111 x 14 x 14

Druck T7 30x6 / L2 30x6 / L3 20x5

883-00.W08 silber

	100	200	300	500	1000
	2,93	2,84	2,78	2,64	2,54

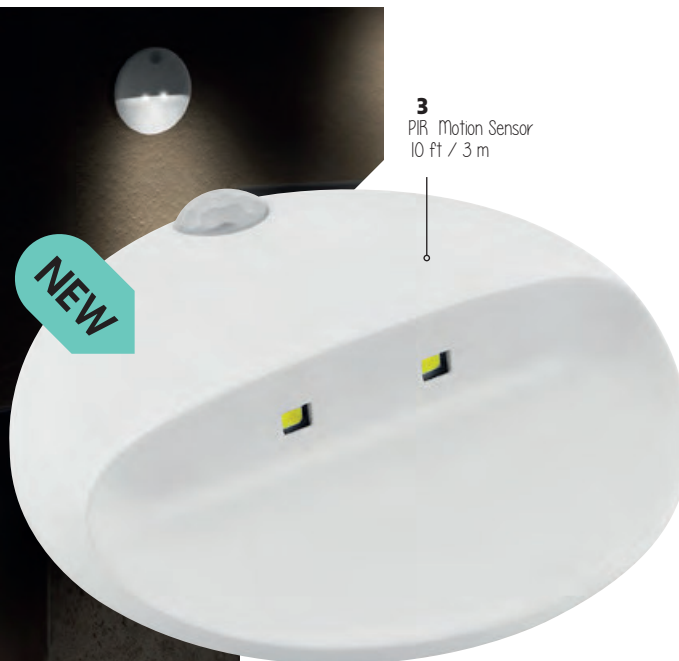

3 Metmaxx® „YourGuard“

Für Ihre Sicherheit zuhause mit dem Treppen & Nachtlicht (Dämmerungs- & Bewegungssensor) mit modernster LED Technologie.

Info COB LED, Dämmerungs-, Bewegungssensor, magnetch, über 3M Sticker oder per Nagel aufhängbar, VPE 200.

Inklusive 2 x AAA, Design Karton

Material Kunststoff

Maße (mm) 84 x 84 x 19

Druck T5 45x20 / T5 40x12

606-00.002 weiß

	100	200	300	500	1000
	5,18	5,03	4,83	4,65	4,49



NEW

800 Lumen Super Power



1 Metmaxx® „WorklightProRecharge“

XXL Profi Worklight - nachhaltig (wiederaufladbar Dank integriertem Akku), megastark (800 lumen)- fokussierbar und praktisch incl. seitlichem COB Flutlicht und starkem Magneten für alle Arbeitssituationen.

Info 3.000 mAh, 10W, fokussierbar, 3 Leuchtmodi (100%/50%/blinklicht) COB weiß/rot/rot blinkend) Magnet.

Inklusive Design Box

Material aluminium

Maße (mm) 202 x 420

Druck T7 60x10 / L4-XL 60x20

504-00.001 schwarz

	100	200	300	500	1000
	23,24	22,65	22,13	21,53	20,93

Fette Lichtausbeute.

Mehr Licht pro Fläche. Denn der Chip ist auf der Platine. Das spart Platz ohne Ende. Gleichzeitig gibt's Licht ohne Ende. Die Technik nennt sich COB (Chip on Board). Klingt wunderbar. Wie das Licht. Sie sind begeistert.



1 Metmaxx® "KlickKlack"

Design-Lichtschalter für sehr helles, gleichmäßiges Licht zur Nahausleuchtung bei geringem Energieverbrauch.

Info COB Technologie, VPE 200.
Inklusive 3 AAA Batterien, 3M Sticker, Designkarton
Material Kunststoff
Maße (mm) 80 x 90 x 21
Druck T5 50x12
622-00.002 weiß

100	200	300	500	1000
2,48	2,42	2,37	2,28	2,24

50



2 Metmaxx® "TheFlutlichtCOB"

Kompakter COB Strahler mit starker, aber harmonischer Nahfeldausleuchtung.

Info Bis ca. 10-15m, VPE 50.
Inklusive Henkel, 4 AAA Batterien, Designkarton
Material Kunststoff
Maße (mm) 124 x 91 x 33
Druck T9 50x10
537-00.001 schwarz

100	200	300	500	1000
3,87	3,69	3,51	3,30	3,15

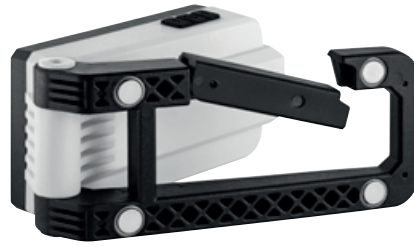

NEW **Ü**

1



1 Metmaxx® „WorklightReCharge“

Professionelles und nachhaltiges Profi Worklight mit extrem hellem regelbarem COB Flutlicht, wiederaufladbar, flexible Aufstellmöglichkeiten, einfach zu befestigen (Karabinerclip) und starkem Magnet.

Info Akku (leistung), LED, COB, rotes Warnlicht, aufstellbar, Magnetisch, Karabiner.
Inklusive Ladekabel, Design Box
Material ABS
Maße (mm) 125 x 55 x 39
Druck T9 38x10 / T9 60x18

502-00.001 schwarz

100	200	300	500	1000
9,74	9,45	9,23	8,88	8,63

NEW

2 Metmaxx® „TheFlutlichtPro“

Die professionelle, kompakte Werkstatt & Hobbyleuchte mit Megastarker COB Technologie, aufstellbar & magnetisch haftend

Info COB-LED, VPE 50
Inklusive 4 Magnete, Tragegriff, und 3 X AA.
Material Kunststoff
Maße (mm) 137 x 101 x 41
Druck T9 35x8 / T9 45x10 / D-XL

668-00.001 schwarz

100	200	300	500	1000
6,15	5,93	5,69	5,40	5,24



2



Arbeitslampen.

1

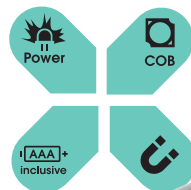

1 Metmaxx® "WorklightMidiCOB"

Mittelgroße Alu-Worklight mit Eco-Watt-LED Frontscheinwerfer und COB Arbeitslicht.

Info COB Technologie, spritzwasser-/ überspannungsgeschützt, VPE 200.
Inklusive Magnetfuß, Clip, 1 AAA Batterien, Designkarton
Material Aluminium
Maße (mm) 16 x 16 x 126
Druck L2 40x8 / T7 40x8

610-00.012	titan				
	100	200	300	500	1000
	4,13	3,98	3,83	3,60	3,45

2



2 Metmaxx® "WorklightMaxiCOB"

Große Alu-Worklight mit Eco-Watt-LED Frontscheinwerfer und COB Arbeitslicht.

Info COB Technologie, spritzwasser-/ überspannungsgeschützt, VPE 100.
Inklusive Magnetfuß, Clip, 3 AAA Batterien, Designkarton
Material Aluminium
Maße (mm) 172 x 20 x 20
Druck T8 60x10 / L3 60x10

605-00.012	titan				
	100	200	300	500	1000
	6,53	6,38	5,99	5,70	5,54

3

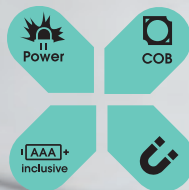

3 Metmaxx® "WorklightMicroCOB"

Kleine Alu-Worklight mit Eco-Watt-LED Frontscheinwerfer und COB Arbeitslicht.

Info COB Technologie, spritzwasser-/ überspannungsgeschützt, VPE 200.
Inklusive Magnetfuß, Clip, 1 AAA Batterien, Designkarton
Material Aluminium
Maße (mm) 120 x 16 x 16
Druck T7 40x8 / T7 30x8 / L2 40x8 / L2 30x8

609-00.012	titan				
	100	200	300	500	1000
	3,30	3,15	2,99	2,78	2,63

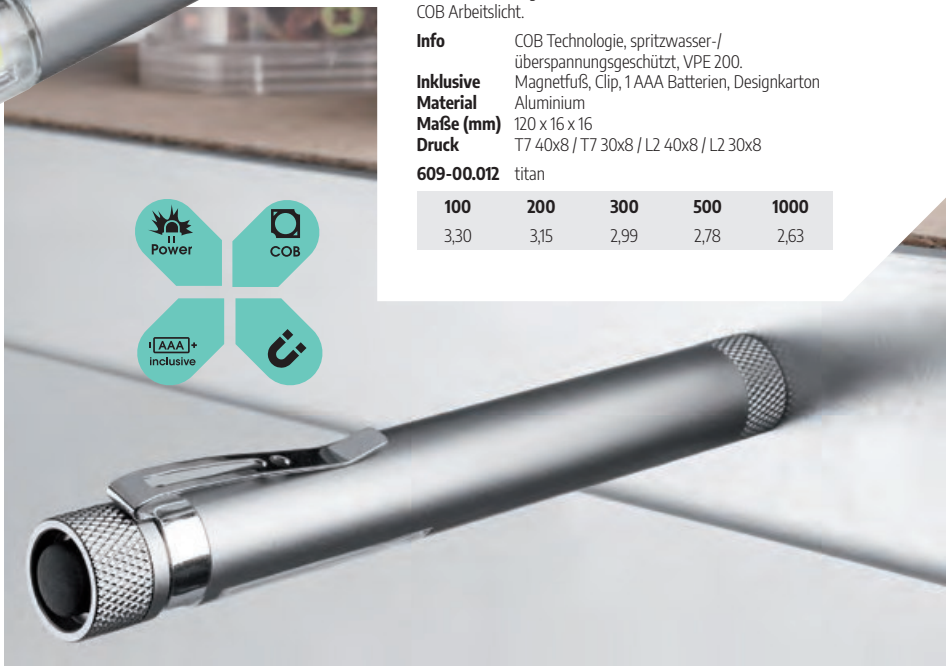



1 Metmaxx® "ToolLightXL"

Hard Work Lampe mit 6 Classic LEDs und integriertem Teleskoparm mit starkem Magnet.

Info spritzwasser- und überspannungsgeschützt, VPE 100.

Inklusive 1 AA Batterie, Designkarton

Material Aluminium

Maße (mm) 210 x 30

Druck T8 30x6 / L4 30x6 / D-XL 39x9

681-00.012 titan

100	200	300	500	1000
8,78	8,10	7,65	7,49	7,19

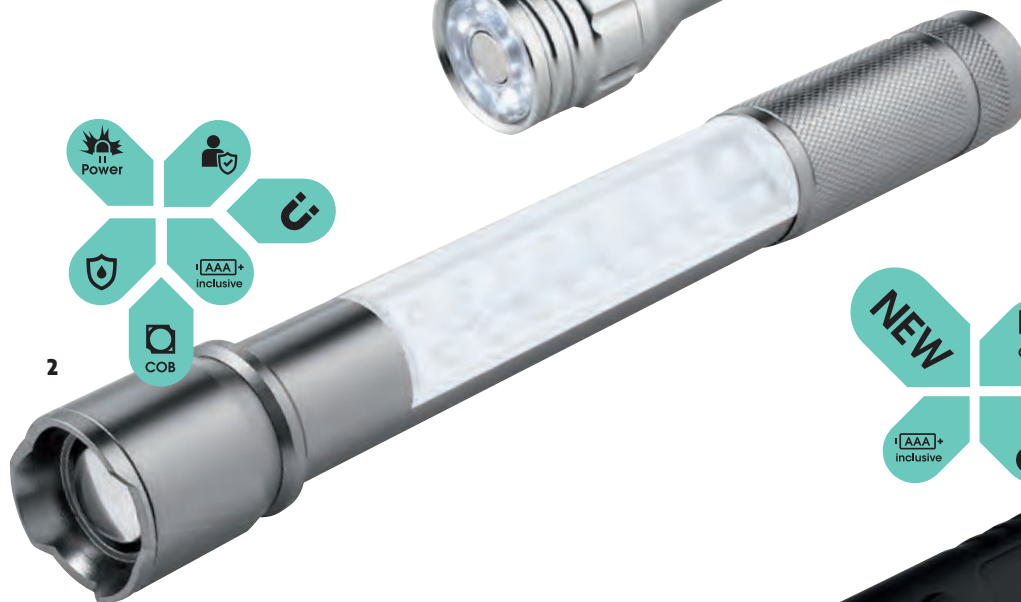

2 Metmaxx® "Big WorkLightEvo"

Worklight mit fokussierbarer Hochleistungs-LED, ultrahelles Arbeitslicht an der Seite und rot-blinkenden LEDs als Signallichte.

Info 3Watt, COB Technologie, spritzwasser-/ überspannungsgeschützt, VPE 40.

Inklusive Nothammer, Magnet, 3 AAA Batterien, Designkarton

Material Metall

Maße (mm) 250 x 33 x 33

Druck T7 30x7 / LS 30x7 / Doming-XL

630-00.012 titan

100	200	300	500	1000
14,97	14,63	14,18	13,73	13,43



3 Metmaxx® LED MegaBeam WorkLight "COBBudgetWorks"

Preiswerte Worklight mit Eco-Watt-LED Frontscheinwerfer und COB Arbeitslicht.

Info COB Technologie, spritzwasser-/ überspannungsgeschützt, VPE 200.

Inklusive Magnetfuß, Clip, 3 AAA Batterien, Designkarton

Material Kunststoff / Metall

Maße (mm) 168 x 22 x 26

Druck T8 45x10

616-00.001EVO schwarz

100	200	300	500	1000
3,15	3,08	2,99	2,93	2,84

Sicherheitslampen.

54

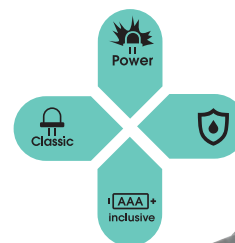

Rotes Rücklicht

1 Metmaxx® "Safe2GoEvo"

Allzwecktaschenlampe mit rotem Sicherheitslicht hinten, gleichzeitig / getrennt schaltbar, SOS- Blinker.

Info 1Watt, Spritzwasser- und überspannungsgeschützt, VPE 40.

Inklusive Gürtelutui, Handschlaufe, 3 AAA Batterien, Designkarton

Material Metall

Maße (mm) 37 x 37 x 133

Druck T7 30x8 / L3 30x8 / Doming-XL

656-00.008 silber

	100	200	300	500	1000
	10,49	10,28	10,13	9,75	9,53



Rotes Rücklicht



2 Metmaxx® "Safe2GoCompact"

Sparsame EcoWatt Hochleistungs-LED im Aluminiumgehäuse mit Rückleuchte.

Info Spritzwasser-/überspannungsgeschützt, VPE 100.

Inklusive Handschlaufe, Gürtelutui, 3 AAA Batterien, Designkarton

Material Metall

Maße (mm) 29 x 29 x 100

Druck T8 24x8 / L3 24x8 / Doming-XL

568-00.012 titan

	100	200	300	500	1000
	4,49	4,34	4,19	4,04	3,98

1 Metmaxx® "Light&SecurityEvo"

Stabiles Aluminium-Worklight mit sparsamer Hochleistungs-LED und Sicherheitsblinker, sichtbar bis ca. 1 km.

Info 1Watt, Magnetfuß, COB Technologie, VPE 40.
Inklusive Handschlaufe, Gürtelutui, 3 AAA Batterien, Designkarton

Material Metall
Maße (mm) 36 x 36 x 144
Druck T7 30x8 / L3 30x8

654-00.008N silber

100	200	300	500	1000
11,03	10,65	10,28	9,83	9,60

1
Roter Sicherheitsblinker



2 Metmaxx® "12xPowerSecurity"

Lichtstarke 12 Classic-Power-LED-Lampe mit 3 Lichtmodi: hell weiß, rot blinkend, SOS-blinkend.

Info Spritzwasser- und überspannungsgeschützt, VPE 60.

Inklusive Gürtelutui, 3 AAA Batterien, Blechschatulle, Designkarton

Material Metall
Maße (mm) 107 x 32 x 32
Druck T7 22x8 / L4 22x8 / Doming-XL / DP-UV4 60x40

852-00.008 silber

100	200	300	500	1000
6,75	6,50	6,23	5,85	5,69

2
Roter Sicherheitsblinker

Weißes Flutlicht



55

3



3 Metmaxx® „WorklightPocketCOB“

Sparsame Worklight mit stufenlos fokussierbarer Power-LED, 2 Lichtmodi (100%, 50%) und COB Arbeitsleuchte, normal und blinkend.

Info 3Watt, Spritzwasser- und überspannungsgeschützt, VPE 200.

Inklusive AA Batterie, Designkarton
Material Metall
Maße (mm) 96 x 22 x 22
Druck T7 13x8 / L3 XL 13x15

647-00.001 schwarz

100	200	300	500	1000
3,83	3,74	3,60	3,48	3,38

1 Metmaxx® "COBSecurity"

Super Kombi fürs Auto: Starke Flutlicht-Worklight mit vielen Sicherheitsfeatures.

- Info** COB Technologie, VPE 200.
- Inklusive** Nothammer, Gurtcutter, Magnethalter, Knopfzellen, Designkarton
- Material** Metall / Kunststoff
- Maße (mm)** 150 x 22
- Druck** T8 40x10/ L3 40x12 / T8 40x10
- 618-00.001** schwarz

100	200	300	500	1000
6,23	6,08	5,93	5,73	5,63

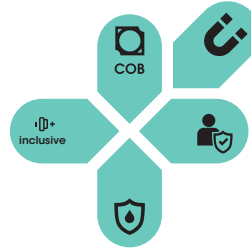

1

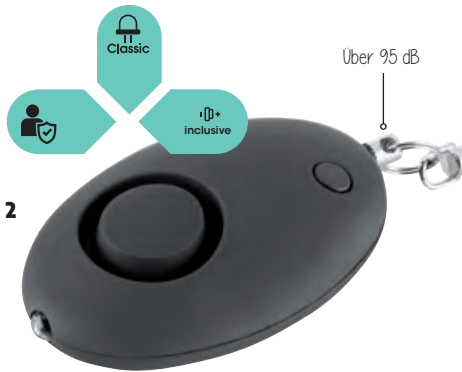

2

Über 95 dB

2 Metmaxx® "MyGuard"

Persönlicher Sicherheitsalarm mit extrem lauter Alarmsirene.

- Info** > 95dB, schnelle Aktivierung durch Ziehen des Sicherheitsstifts, VPE 200.
- Inklusive** Batterie, Stopper, Designkarton
- Material** Kunststoff
- Maße (mm)** 65 x 38 x 21
- Druck** T4 30x12
- 624-00.001** schwarz

100	200	300	500	1000
2,33	2,24	2,13	1,98	1,94

95 Dezibel



2

Sicherheitslampen.

1 Metmaxx® "PocketSecurity"

Taschenlampe mit 9 LED und separat zu schaltender Warn-LED, außerdem mit Gurtcutter und Nothammer.

Info Spritzwasser- und überspannungsgeschützt, VPE 40.

Inklusive Nothammer, Gurtcutter, Gürtelutui, 3 AAA Batterien, Designkarton

Material Metall

Maße (mm) 160 x 30 x 30

Druck T7 30x7 / L3 XL 30x15

850-00.008 silber

	100	200	300	500	1000
	7,49	7,13	6,75	6,30	5,99



2 Metmaxx® "VIP Security"

Sicherheitstaschenlampe fürs Auto mit starker LED und Energiespar-/Modi: 100% und 50% (weißes Licht), blinkend (rot).

Info 3Watt, spritzwasser-/ überspannungsgeschützt, VPE 20.

Inklusive Nothammer, Gurtcutter, Gürtelutui, 4 AAA Batterien, Designkarton

Material Metall

Maße (mm) 42 x 42 x 215

Druck T7 33x7 / L4 33x7 / Doming-XL

580-00.008 silber

	100	200	300	500	1000
	13,13	12,75	12,38	11,97	11,63



Abbildung in Originalgröße

Leuchtende Beispiele.

Für außergewöhnliches Licht. Kaum Verbrauch. Kaum Gewicht.
Aber unglaublich viel Licht.
Gehüllt in Metall.



1 Metmaxx® "DualLightCompact"

Alu-Taschenlampe mit der perfekten Kombi aus sparsamem COB Flutlicht und High Power Fernlicht für über 150m Reichweite - robust, handlich und kompakt.

Info 3Watt Hochleistungs-LED, 3Watt COB Flutlicht, VPE 100.

Inklusive Material 3 AAA Batterien, Designkarton

Maße (mm) 132 x 44 x 44

Druck L3 XL 35x15 / T7 35x10 / L3 XL 10x20

652-00.012 titan

100	200	300	500	1000
5,99	5,78	5,55	5,24	5,03

2 Metmaxx® "PowerFocus5Watt"

Fokussierbare Marken-LED mit erstklassiger Technik: Flut-, Fern- und Stroboskop-Licht, SOS- und Energiesparmodus.

Info 5Watt, bis 100m, zwischen den Modi abschaltbar, Spritzwasser- und überspannungsgeschützt, VPE 50.

Inklusive Material Gürtelteil, 3 AAA Batterien, Designkarton

Maße (mm) 125 x 35 x 35

Druck L4 25x8 / T7 22x8

632-00.001NEU schwarz

100	200	300	500	1000
11,93	11,48	11,03	10,43	9,98

3 Metmaxx® "PowerFocus10W"

Fokussierbare Power-LED im High End Aluminiumgehäuse mit 4 Lichtmodi: 100%, 70%, Stroboskop und SOS.

Info 10Watt, bis 200 m, Spritzwasser- und überspannungsgeschützt, VPE 30.

Inklusive Material 3 AAA Batterien, Designkarton

Maße (mm) 46 x 46 x 138

Druck L5 25x10 / T7 22x10 / D-XL

634-00.001 schwarz

100	200	300	500	1000
13,49	13,05	12,68	12,15	11,78



4 Metmaxx® "MegaPowerMulti"

Repräsentative Metall-Taschenlampe mit hell leuchtendem LED-Ring, einer 3 Watt LED mittig und rotem Sicherheitsblinker.

Info 3Watt, COB Technologie, spritzwasser-/ überspannungsgeschützt, für 3 Mono Batterien (exkl., optional lieferbar), VPE 20.

Inklusive Material Nylon-Gürteletui, Designkarton Metall

Maße (mm) 54 x 54 x 275

Druck T7 35x15 / L7 XL 35x22

576-00.001Evo schwarz 576-00.012Evo titan

100	200	300	500	1000
16,47	15,98	15,53	14,99	14,54



5 Metmaxx® "DualLightPowerEvo"

MegaPower-LED für grenzenloses Fernlicht und alltägliches Flutlicht im Nahbereich, plus rotem Warn-Blinklicht.

Info 10Watt, bis zu 300m Weitsicht, COB Technologie, für 3 Monozellen (exkl.), VPE 20.

Inklusive Material Designkarton Metall

Maße (mm) 275 x 54 x 54

Druck T7 35x15 / L7 XL 35x22

853-00.008Evo silber

100	200	300	500	1000
23,24	22,65	22,13	21,53	20,93



1 Metmaxx® "Key2charge"

Ökologisch nachhaltige Mini Leuchtemit aus ABS, wiederaufladbar über eingebauten USB Port.

Info 100 mAh, 3 Leuchtmodi, 50%/100%/Blinken.
Inklusive Ladeport, Design Box
Material ABS (anfragen)
Maße (mm) 72 x 26 x 18
Druck T7 15x8 / T7 35x6

501-00.001 schwarz

100	200	300	500	1000
4,88	4,71	4,58	4,34	4,19

2 Metmaxx® „BlackChargeMicro“

Aufladbarer leistungsstarker Pocketstrahler mit fokussierbarer Power-LED (Flutlicht/Fernlicht) - Mehrwegkonzept (integrierter Akku) & nachhaltige, sparsame Lichttechnik.

Info 500 mAh Akku, 2 Leuchtmodi, 100%, 70%, COB
 Seitenlicht, fokussierbar.

Inklusive Design Box
Material Aluminium
Maße (mm) 93 x 210
Druck T7 50x10 / L3-XL 50x12

507-00.001 schwarz

100	200	300	500	1000
5,24	5,04	4,88	4,65	4,47

METMAXX®

Black Series rechargable.

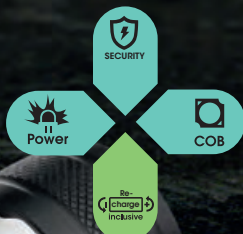

5



3 Metmaxx® "BlackChargePro"

Aufladbare Worklight aus Flugzeugaluminium mit Nah-Flutlicht, fokussierbarem Fernlicht und 4 Lichtmodi: 100%, 50% und 25 %, SOS.

Info 10Watt + 5Watt COB Technologie, bis 200m, 2.200mAh Lithium-Ionen-Akku, Security Chip, VPE 50.

Inklusive USB-Kabel, Designkarton

Material Metall / Kunststoff

Maße (mm) 137 x 34 x 34

Druck L3 XL 13x15 / L3 XL 30x15 / T7 13x8 / T7 30x8

629-00.001 schwarz

	100	200	300	500	1000
	14,97	14,40	13,88	13,19	12,74

4 Metmaxx® „WorklightProRecharge“

XXL Profi Worklight - nachhaltig (wiederaufladbar Dank integriertem Akku), megastark (800 lumen)- fokussierbar und praktisch ind. seitlichem COB Flutlicht und starkem Magneten für alle Arbeitssituationen.

Info 3.000 mAh, 10W, fokussierbar, 3 Leuchtmodi (100%/50%/blinklicht) COB weiß/rot/rot blinkend) Magnet.

Inklusive Design Box

Material aluminium

Maße (mm) 202 x 420

Druck T7 60x10 / L4-XL 60x20

504-00.001 schwarz

	100	200	300	500	1000
	23,24	22,65	22,13	21,53	20,93

5 Metmaxx® "BlackChargeHeadgear"

Nachhaltige Mehrweg Kopflampe (integrierter wiederaufladbarer Akku) mit sparsamer Flutlicht COB Lichttechnologie in 2 Lichtstufen (100%/60%) für regelmäßige Sport & Outdoorreinsätze.

Info 800 mAh Akku, 3 Watt COB.

Inklusive Ladekabel, Design Box

Material ABS

Maße (mm) 58 x 41 x 39

Druck T9 20x8

612-00.001 schwarz

	100	200	300	500	1000
	8,24	8,03	7,88	7,65	7,43

Preis-/Leistungs-Sieger.

COB.



1



003

004

1 Metmaxx® "COB2Start"

Absolut hell: Handliche Taschenlampe mit hoher Lichtausbeute im Nahbereich bei sehr sparsamem Verbrauch.

Info COB Technologie, VPE 100.
Inklusive 3 AAA Batterien, Designkarton
Material Aluminium
Maße (mm) 90 x 25 x 25
Druck L3 XI 25x15 / T7 25x8

588-00.003 rot **588-00.004** blau
588-00.012 titan

100	200	300	500	1000
1,73	1,68	1,62	1,58	1,49

62

Power LED – die Alternative zu 9er LED!



2



003

004

006

012

2 Metmaxx® "Kraft(z)werk"

Kraftvolle Minilampe aus Aluminium für den Schlüsselbund mit Fern- und Flutlicht. Top: Für nur eine handelsübliche Batterie.

Info Fokussierte Power LED, VPE 200.
Inklusive 1 AAA Batterie, 30mm Schlüsselring, Designkarton
Material Metall / Kunststoff
Maße (mm) 92 x 25 x 25
Druck L2 XL 23x15 / T5 23x8

628-00.001 schwarz **628-00.003** rot
628-00.004 blau **628-00.006** grün
628-00.012 titan

100	200	300	500	1000
2,54	2,46	2,39	2,31	2,24

3 Metmaxx® „SquareEcoPowerWatt“

Sparsame Hochleistungs-EcoLED im Aluminiumkorpus mit riesiger Werbefläche.

Info Spritzwasser- und überspannungsgeschützt, VPE 60.
Inklusive 3 AAA Batterien, Designkarton
Material Aluminium
Maße (mm) 100 x 27
Druck T7 40x15 / L4 40x15

639-00.012 titan

100	200	300	500	1000
3,59	3,44	3,32	3,14	2,84



3





Classic LED.

1 Metmaxx® "MetalBasicEvo"

Solide 1Watt Basislampe mit heller LED.

Info	Spritzwasser- und überspannungsgeschützt, VPE 100.	
Inklusive	Handschlaufe, 3 AAA Batterien, Designkarton	
Material	Metall	
Maße (mm)	90 x 25 x 25	
Druck	T7 25x8 / L3 25x8 / D-XL	
893-00.001N	schwarz	893-00.002N weiß
893-00.003N	rot	893-00.004N blau
893-00.006N	grün	893-00.008N silber
893-00.010N	gold	893-00.012N titan

	100	200	300	500	1000
	2,48	2,42	2,37	2,28	2,24

2 Metmaxx® "LED2Start"

Günstiges Marken-Einstiegsmodell: Helle 9er LED Lampe im soliden Alugehäuse.

Info	Spritzwasser- und überspannungsgeschützt, VPE 100.	
Inklusive	3 AAA Batterien, Designkarton	
Material	Aluminium	
Maße (mm)	90 x 25 x 25	
Druck	L3 XL 25x15 / T7 25x8	
897-00.003	rot	897-00.004 blau
897-00.012	titan	

	100	200	300	500	1000
	1,68	1,62	1,59	1,53	1,49



Lampen als Schlüsselanhänger.

1 Metmaxx® "Key2charge"

Ökologisch nachhaltige Mini Leuchte mit aus ABS, wiederaufladbar über eingebauten USB Port.

Info 100 mAh, 3 Leuchtmodi, 50%/100%/Blinken.
Inklusive Ladeport, Design Box
Material ABS (anfragen)
Maße (mm) 72 x 26 x 18
Druck T7 15x8 / T7 35x6
501-00.001 schwarz

100	200	300	500	1000
4,88	4,71	4,58	4,34	4,19



2 Metmaxx® „COB-KeyPro“

Ultrakompaktes Flut & Arbeitslicht mit neuester COB LED Technologie für den Schlüsselbund.

Info COB LED, 3 Leuchtmodi, 100%, 70%, Strobolicht, VPE 200
Inklusive Karabiner, 2 Knopfzellen, Design Karton
Material Kunststoff
Maße (mm) 69 x 27 x 11
Druck T5 50x15 / DP-UV3 50x15
602-00.008 silber

100	200	300	500	1000
2,03	1,98	1,95	1,92	1,88



3 Metmaxx® "LED&See"

Optisch qualitativ hochwertige Lupe mit Lesebeleuchtung.

Info VPE 300.
Inklusive Taschenlampe, Knopfzellen, Designkarton
Material Kunststoff
Maße (mm) 91 x 38 x 8
Druck T4 30x25 / DP-UV4 30x30
431-00.002 weiß

100	200	300	500	1000
2,13	2,07	2,03	1,97	1,92



1 Metmaxx® „BlackSquare&Coin“

LED-Schlüsselleuchte in eckiger Ausführung und somit schöner Werbefläche.

Info VPE 200.
Inklusive Einkaufswagenlöser, Schlüsselkarabiner, Batterien, Designkarton

Material Aluminium
Maße (mm) 10 x 10 x 46

Druck T4 20x6 / L1 20x5 / Ä5 10x8

663-00.001N schwarz **663-00.003N** rot
663-00.004N blau **663-00.012N** titan

100	200	300	500	1000
1,73	1,65	1,61	1,53	1,49



2 Metmaxx® "Round&Coin"

Mini-LED-Licht für den Schlüsselbund.

Info VPE 200.
Inklusive Einkaufswagenchip, Schlüsselkarabiner, Batterien, Designkarton

Material Aluminium
Maße (mm) 10 x 10 x 46

Druck T4 18x5 / L1 18x5 / Ä5 10x8

662-00.012 titan

100	200	300	500	1000
1,73	1,68	1,62	1,58	1,49

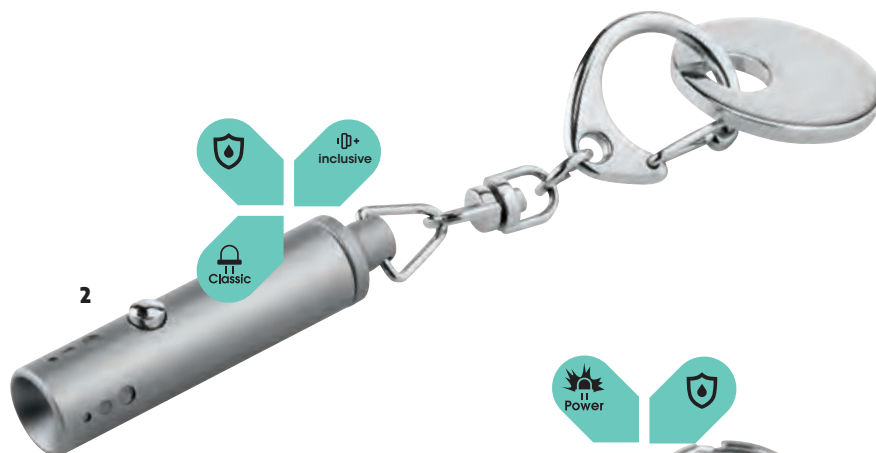

3 Metmaxx® "PocketUltraPower"

Einzigartiges Punktkegellicht in einem kompakten Alugehäuse für den Schlüsselbund.

Info Spritzwasser- und überspannungsgeschützt, VPE 400.

Inklusive Batterien, Designkarton

Material Aluminium

Maße (mm) 67 x 20

Druck T5 18x6 / L2 18x6 / Doming XL

648-00.003 rot **648-00.004** blau

648-00.012 titan

100	200	300	500	1000
1,65	1,62	1,58	1,53	1,49

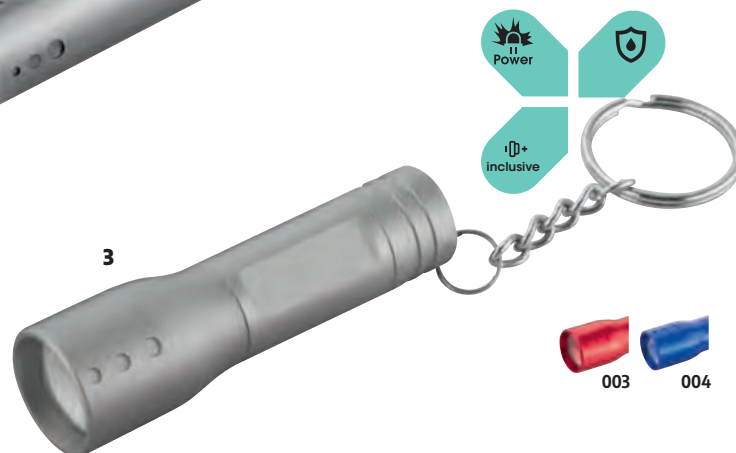

4 Metmaxx® "LogoKey"

Kompaktes Schlüssellicht mit Weitlichtfunktion, ausgefahren wird das eingravierte Logo schön beleuchtet.

Info Logobeleuchtung, spritzwasser-/ überspannungsgeschützt, VPE 200.

Inklusive Knopfzellen, Designkarton

Material Aluminium / Kunststoff

Maße (mm) 66 x 18

Druck L2 25x6

697-00.001 schwarz / silber **697-00.012** titan

100	200	300	500	1000
2,13	2,09	2,03	1,97	1,92



COB.



1

2



1 Metmaxx® "MagnetoMicro"

Extrem kompakte COB Schlüssellichte für eine optimale Ausleuchtung des Nahbereichs.

Info Aktivierung durch Magnetmechanismus, COB LED, VPE 200.

Inklusive Knopfzellen, Designkarton

Material Aluminium

Maße (mm) 59 x 20 x 20

Druck L2 15x8 / T5 15x8

563-00.001 schwarz

100	200	300	500	1000
2,97	2,91	2,84	2,73	2,69

2 Metmaxx® "MagnetoPower"

Praktische COB Schlüssellichte für eine optimale Ausleuchtung des Nahbereichs.

Info Aktivierung durch Magnetmechanismus, COB LED, VPE 200.

Inklusive AAA Batterie, Designkarton

Material Aluminium

Maße (mm) 78 x 20 x 20

Druck L2 30x8 / T5 30x8

564-00.012 titan

100	200	300	500	1000
3,23	3,18	3,12	3,06	2,97

66



3

3 W Price Hero

3 Metmaxx® "EcoTurbo3Watt"

Bärenstarke High-Tech-LED zum Basistarif mit perfekter Nah- und Fernausleuchtung bei geringem Verbrauch.

Info 3Watt, Spritzwasser- und überspannungsgeschützt, VPE 100.

Inklusive 3 AAA Batterien, Designkarton

Material Aluminium

Maße (mm) 27 x 27 x 107

Druck L3 XL 30 x 15 / T7 30 x 8

590-00.012 titan

100	200	300	500	1000
3,74	3,54	3,33	3,15	2,97

3 Watt Power-LED.

1 Metmaxx® "Go3Watt"

Hochleistungsstarke LED-Taschenlampe im Aluminiumkorpus, extrem sparsam und weit leuchtend.

Info 3Watt, Spritzwasser- und überspannungsgeschützt, VPE 40.
Inklusive 3 AAA Batterien, Metallschutulle, Designkarton
Material Metall
Maße (mm) 27 x 27 x 100
Druck T7 25x8 / L3 25x8 / Doming-XL / DP-UV4 60x40

693-00.003 rot **693-00.004** blau
693-00.012 titan

100	200	300	500	1000
4,13	4,05	3,98	3,90	3,83



Ab 1.000 Stück in Sonderfarben möglich.



2



2 Metmaxx® "MultiPower3Watt"

Starke 3 Watt Hochleistungs-LED im robusten Aluminiumgehäuse mit 4 Leuchtmodi.

Info DuoSideSecurity- und Safe2Go-Funktion, spritzwasser-/ überspannungsgeschützt, VPE 60. Handschlaufe, Gürtel- und Metalletui, 3 AAA Batterien, Designkarton
Material Aluminium
Maße (mm) 30 x 30 x 103
Druck T8 18x8 / L4 18x8 / Doming-XL / DP-UV4 60x40

571-00.001 schwarz **571-00.012** titan

100	200	300	500	1000
9,38	8,99	8,63	8,18	7,88

Mit Rücklicht



Outdoor-Lampen.

Mehrwertzeug / Lampen

68



Schnelle Trocknung durch Teflonbeschichtung



1 Metmaxx® "RainLedPro"

Kompakter Luxus-Regenschirm mit integriertem LED Wegelicht und allen Eigenschaften der Referenzklasse zum Economypreis.

Info Luxus Pongee Material, Teflonbeschichtet, windproof, Auto Open/Auto Close, VPE 50.
Inklusive LED im Griff, Schutzhülle, Knopfzellen (wechselbar), Polybeutel, Design-Infokarte
Material Pongee 190d / Carbon
Maße (mm) 303 x 56 x 56
Druck T9 10x20
591-00.001 schwarz

100	200	300	500	1000
11,99	11,63	11,33	10,88	10,49

Windproof

Auto Open & Auto Close

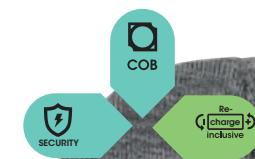

2 Metmaxx® „Beanie&MobileLightConnect“

Formschöne Beanie in dicker Qualität mit aufladbarem Clip-Licht, flexibel einsetzbar und mit 4 Lichtmodi: 100%, Eco 50%, Eco 25%, roter Sicherheitsblinker.

Info Clip-Licht: 1 Watt, 300mAh Lithium-Ionen-Akku, für bis zu 8h Licht, Ladezeit ca. 2h, Security Chip, VPE 60.

Inklusive Designkarton
Material Kunststoff / Polyester
Maße (mm) 223 x 205 x 27
Druck T8 10x6 / T8 35x35

711-00.008 silber

100	200	300	500	1000
9,74	9,15	8,55	7,88	7,28



3 Metmaxx® „MobileLightConnect“

Wieder aufladbares Clip-Licht zur flexiblen Befestigung, mit 4 Lichtmodi 100%, Eco 50%, Eco 25 %, roter Sicherheitsblinker.

Info 1Watt, 300mAh Lithium-Ionen-Akku, für bis zu 8h Licht, Ladezeit ca. 2h, Security Chip, VPE 250.
Inklusive USB-Anschluss (unter Schutzkappe), Designkarton

Material Kunststoff
Maße (mm) 66 x 39 x 23
Druck T7 10x6

710-00.001 schwarz

100	200	300	500	1000
6,38	6,15	6,08	5,63	5,24



1



COB



AA
inclusive

1 Metmaxx® „OutdoorBuddy“

Großes Lichtwunder: Dimmbare, helle Laterne mit gleichmäßiger Lichtverteilung und geringem Verbrauch.

Info Pop-Up Anschlagmechanismus, COB Technologie, VPE 50.

Inklusive 2 Metallhenkel, 3 AA Batterien, Designkarton

Material Metall / Kunststoff

Maße (mm) 81 x 81 x 124

Druck T9 30 x 25 / T9 35 x 35 / DP-UV 7 30x30

620-00.001 schwarz

100	200	300	500	1000
4,88	4,79	4,73	4,58	4,49

2 Metmaxx® „OutdoorBuddyMini“

Kleines Lichtwunder: Dimmbare, helle Laterne mit gleichmäßiger Lichtverteilung und geringem Verbrauch.

Info Pop-Up Anschlagmechanismus, COB Technologie, VPE 50.

Inklusive 2 Metallhenkel, 3 AAA Batterien, Designkarton

Material Kunststoff / Metall

Maße (mm) 95 x 68

Druck T9 30x25 / T9 20x15 / DP-UV6 30x30

621-00.001 schwarz

100	200	300	500	1000
3,38	3,29	3,23	3,08	2,99



2

AAA
inclusive



COB

Outdoor-Lampen.



1 Metmaxx® "TopCOB"

Kopflampe mit starker LED für überragende Nahfeldausleuchtung und diversen Lichtmodi: 100%, 70%.

Info COB Technologie, spritzwasser-/ überspannungsgeschützt, VPE 100.
Inklusive verstellbares Elastikband, 3 AAA Batterien, Designkarton

Material Kunststoff
Maße (mm) 57 x 42 x 37
Druck T9 30x7

615-00.001 schwarz

100	200	300	500	1000
3,89	3,74	3,59	3,38	3,30

70



AAA+ inclusive



1

2 Metmaxx® "HeadLightSecurityEvo"

Kopflampe mit sparsamer EcoWatt-Hochleistungs-LED und LED-Rückstrahler.

Info elastisches Gummiband, Spritzwasser- und überspannungsgeschützt, VPE 60.

Inklusive 3 AAA Batterien, Designkarton

Material Kunststoff

Maße (mm) 72 x 59

Druck T9 15x10

884-00.001 schwarz

100	200	300	500	1000
5,48	5,33	5,18	5,03	4,92



2

1 Metmaxx® "BlackChargeHeadgear"

Nachhaltige Mehrweg Kopflampe (integrierter wiederaufladbarer Akku) mit sparsamer Flutlicht COB Lichttechnologie in 2 Lichtstufen (100%/60%) für regelmäßige Sport & Outdoorereinsätze.

Info 800 mAh Akku, 3 Watt COB.

Inklusive Ladekabel, Design Box

Material ABS

Maße (mm) 58 x 41 x 39

Druck T9 20x8

612-00.001 schwarz

	100	200	300	500	1000
	8,24	8,03	7,88	7,65	7,43



NEW

Recharge
inklusive

COB



2

2 Metmaxx® "SecurityPro3Watt"

Aluminiumkopflampe mit fokussierbarer Front-LED und 3 roten Rück-LED.

Info 1Watt Osram, verstellbares Band, Spritzwasser- und überspannungsgeschützt, VPE 60.

Inklusive 3 AAA Batterien, Designkarton

Material Metall / Kunststoff

Maße (mm) 42 x 31 x 31

Druck T8 25x20 / L4 10x5 / Doring XL

887-00.008 silber

	100	200	300	500	1000
	10,49	10,29	10,13	9,89	9,74

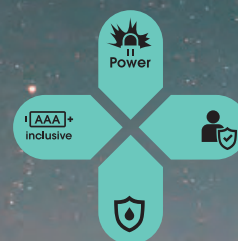

Stimmungsaufheller.

Mal sanft und schummrig zum Dahinschmelzen.
 Mal strahlend und präsent.
 Mehr Stimmung braucht kein Mensch.
 Und Kabel braucht sowieso keiner mehr.

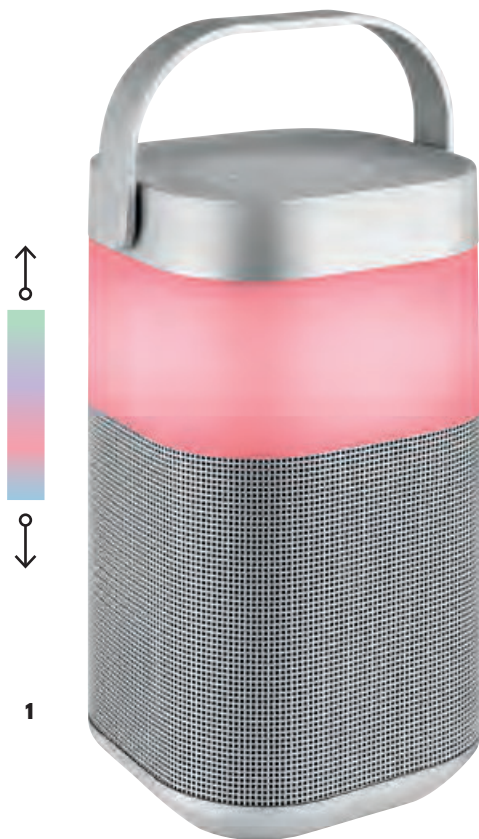

1



1 Metmaxx® „AmbientSoundTower“

Der AmbientSound Tower sorgt mit kraftvoll klarem Sound und wählbaren Lichtfarben für ein stimmungsvolles Ambiente und ist überall der perfekte Begleiter.

Info 5Watt, Bluetooth 5.0, 1200mAh Lithium-Ionen-Akku, Betrieb: Nur Licht 6-8h, Musik 3-5h, Ladezeit 4-6h, IPX 6/7, outdoorgeeignet, VPE 12.
Inklusive MikroUSB-Ladekabel, Tragegriff, Designkarton
Material Metall / Kunststoff
Maße (mm) 199 x 110 x 110
Druck T11 50x15 / T11 25x45 / DP-UV9 30x90 / DP-UV 9 50x15

862-00.008 silber

100	200	300	500	1000
16,47	16,13	15,72	15,30	14,97

2

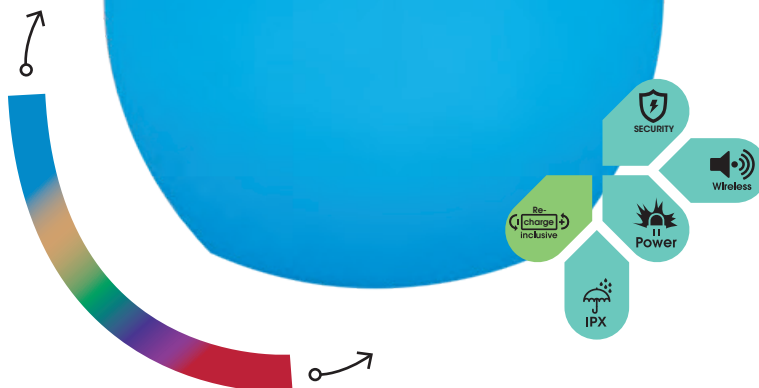

2 Metmaxx® „AmbientSoundMaxi“

Wettergeschützte Sound-Laterne für verschiedene Lichtstimmungen und die passende Musik via Bluetooth®.

Info 10Watt Lautsprecher, Bluetooth 4.0 kompatibel, 1400mAh Lithium-Ionen-Akku, Security Chip, Ladezeit 4-5h, Leuchtdauer bis 10h, Musik bis zu 6h, VPE 4.

Inklusive TouchSensor, USB-Ladekabel (1,5m), Designkarton

Material Kunststoff
Maße (mm) 234 x 167 x 167
Druck T11 20x50

592-00.002 weiß

100	200	300	500	1000
33,75	32,63	31,49	30,38	29,24



1 Metmaxx® „AmbientLight“

Kompakter Ambient Bluetooth® Speaker mit TouchLight Effekten für exclusive Indoor und Outdoormomente.

Info 3Watt Speaker, 1.200 mAh, SD Slot, USB und Aux-IN, VPE 50.

Inklusive Material Micro-USB Port, USB-Kabel, Designkarton

Maße (mm) 94 x 94 x 121

Druck Doming auf Anfrage

995-00.002 weiß

100	200	300	500	1000
13,91	13,68	13,49	13,40	13,20

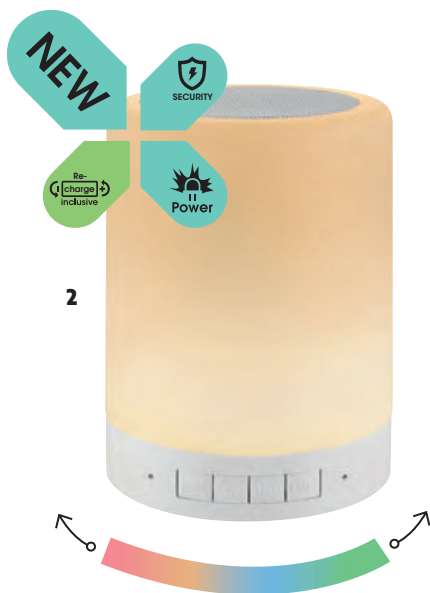

2 Metmaxx® „AmbientSoundTouch“

Kompakter Ambient Bluetooth® Speaker mit TouchLight Effekten für exclusive Indoor und Outdoormomente.

Info 3Watt Speaker, 1.200 mAh, SD Slot, USB und Aux-IN, VPE 50.

Inklusive Material Micro-USB Port, USB-Kabel, Designkarton

Maße (mm) 94 x 94 x 121

Druck Doming auf Anfrage

956-00.002 weiß

100	200	300	500	1000
13,43	12,87	12,38	11,78	11,24



3 Vinomaxx® „AmbientLED“

Innovative Flaschenlichterkette für ein stimmungsvolles Ambiente durch Upcycling Ihrer alten Weinflaschen.

Info 10 LED, VPE 200.

Inklusive Material 1 AA Batterie, Designkarton

Maße (mm) 38 x 38 x 88

Druck T6 40x8

631-00.008 silber

100	200	300	500	1000
3,38	3,30	3,23	3,15	2,99



Helfer im Handwerk.



1

1 Metmaxx® „ScribeStar“

Schicker Fallminenbleistift im Metallgehäuse, schreibt praktisch auf allen Oberflächen.

Info Minenstärke: 5,6 mm, VPE 200.
Inklusive Spitzer, Clip, 6 Reserveminen, Designkarton
Material Metall / Kunststoff
Maße (mm) 154 x 12 x 12
Druck T6 40x3 / L2 25x3

135-00.N01 schwarz

100	200	300	500	1000
5,46	5,31	5,18	5,07	4,94



2

2 Metmaxx® „Baumeister“

Repräsentativer Allrounder: Metall-Kugelschreiber mit nützlichen Tools, eine Spiegellasergravur betont Ihr Logo außergewöhnlich.

Info Blauschreibend, deutsche Tinte von Dokumental®, Wolfram-Carbid Komfortspitze, wechselbare Großraummine, VPE 500.
Inklusive Minitool mit Kreuz- und Schlitzschraubenzieher, Zentimetermaß, Bildschirmcleaner, Handyhalter
Material Metall / Kunststoff
Maße (mm) 156 x 15 x 15
Druck L2 50x6 / T5 50x60

510-00.001 schwarz

100	200	300	500	1000
0,89	0,84	0,81	0,77	0,74

1 Metmaxx® "WorkOrganizer"

Praktische Handwerkermappe mit qualitativer Ausstattung und großer Werbefläche.

Info 50 Blatt, VPE 20.
Inklusive Schreibblock, Zimmermannsbleistift, Zollstock, Cutter, Stifthalter, viele Fächer, Designkarton

Material Nylon
Maße (mm) 210 x 270
Druck T8 60x35

227-16.001 schwarz

100	200	300	500	1000
12,74	12,23	11,63	10,95	10,49

1



2 Metmaxx® "WorkOrganizerXL"

Moderne Reißverschluss-Handwerkermappe mit umfangreicher Ausstattung wie dem Padhalter.

Info A4 Format, für 10,1 und 7 inch Pads, VPE 15.
Inklusive Klemmblockleiste, Block, Zollstockhalter, Cuttertasche, Kulihalter, Handytasche, Designkarton

Material Nylon
Maße (mm) 330 x 290
Druck T9 80x50

228-16.001 schwarz

100	200	300	500	1000
14,93	14,25	13,49	12,60	11,99

2



75

Ton- & Ambient techniker

Hand auf's Herz – wie oft haben Sie schon Ihr Ladekabel vergessen? Und macht Ihr Akku auch in den wichtigen Gesprächen schlapp? Sorgen Sie für eine eiserne Reserve in Form einer Powerbank oder eines Reservekabels. Oder verschenken Sie ein extra Soundpaket.

78

Soundbars & Boxen

82

AmbientLights

84

Kopfhörer

88

Ladegeräte & Powerbanks

100

Ladekabel

103

Ladeadapter

104

Action

108

Limitierte Specials

80

85





76

86

93

Soundbars & Boxen.

Wummernde Bässe aus aktiven Boxen. Zusammenschaltbar für noch mehr Wums.
Kombiniert mit hauseigener Powerbank.
Mehr Party braucht kein Mensch.



1

1 Metmaxx® "BoxBoombasticBase"

Soundstarker Bluetooth® Lautsprecher mit Aktivboxen, Bass-Subwoofer, Scan Radio und integrierte Powerbank.

Info 2x 5Watt, 2.000mAh Lithium-Ionen-Akku, TWS Technologie, Freisprechfunktion, Security Chip, VPE 12.

Inklusive Micro-SD Kartenslot, Designkarton

Material Kunststoff

Maße (mm) 256 x 106

Druck T11 25x8 / L7 25x25

868-00.001 schwarz

100	200	300	500	1000
26,24	25,88	25,49	24,74	23,99



Metallplakette ideal für
Lasergravur oder Doring



2

2 Metmaxx® "Mr.BoombasticRetro"

Wireless Lautsprecher im charmanten Retro-Design mit edler Metallplakette, kraftvoll klarem Klang und guter Basswiedergabe - Let the good times roll.

Info 5Watt, 300mAh Lithium-Ionen-Akku, für 3-5h Musik / 4-6h Ladezeit, VPE 40.

Inklusive USB-Kabel, Designkarton

Material Kunststoff

Maße (mm) 137 x 82 x 41

Druck T9 20x15 / T9 50x30

896-00.001 schwarz

100	200	300	500	1000
11,54	11,22	10,98	10,73	10,43



1 Metmaxx® „Mr.BoombasticPocket“

Nachhaltiger kompakter wireless Lautsprecher aus Bioplastik mit großem Sound und Karabiner - ideal für unterwegs, top Preis und Werbemöglichkeiten durch vollflächigen Digitaldruck auf dem Soundgitter.

Info 3Watt, 300mAh Lithium-Ionen-Akku, für 3-5 h Musik / 4-6h Ladezeit, VPE 200.
Inklusive Integrierter Karabiner, USB-Kabel, Designkarton
Material WS/ Metall
Maße (mm) 126 x 45 x 18
Druck T7 65x25 / L4 60x25/ DP-UV5 60x25

860-77.022 dunkelgrau

100	200	300	500	1000
8,63	8,25	7,88	7,49	7,13

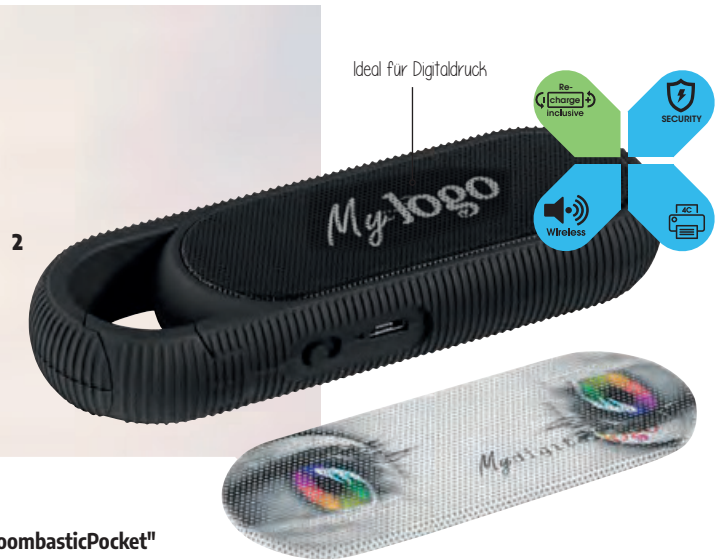

2 Metmaxx® "Mr.BoombasticPocket"

Kompakter wireless Lautsprecher mit großem Sound und Karabiner - ideal für unterwegs! Top Preis und Werbemöglichkeit durch vollflächigen Digitaldruck auf dem Soundgitter.

Info 3Watt, 300mAh Lithium-Ionen-Akku, für 3-5 h Musik / 4-6h Ladezeit, VPE 100.
Inklusive Integrierter Karabiner, USB-Kabel, Designkarton
Material Kunststoff / Metall
Maße (mm) 126 x 45 x 18
Druck T7 65x25 / L4 60x25/ DP-UV5 60x25

860-00.001 schwarz

100	200	300	500	1000
8,25	8,03	7,65	7,13	6,90



1



1 Metmaxx® "CubeLogo"

Music meets Marketing: Wireless Design Lautsprecher im edlen Metallkorpus mit Ihrem dezent erstrahlendem Logo.

- Info** 3Watt, Lithium-Ionen-Akku, Security Chip, Ladezeit 5-6h, Musik 3-4h, VPE 80.
- Inklusive** Designkarton
- Material** Kunststoff / Metall
- Maße (mm)** 58 x 58 x 71
- Druck** L5 40x35 / T7 40x35 / DP-UV6 40x50 / Digilaser / L5 45x45

857-00.001 schwarz

100	200	300	500	1000
8,93	8,63	8,24	7,80	7,49



2

2 Metmaxx® "Travel&MusicBuddy"

Allrounder: Bluetooth® Lautsprecher für die Steckdose, USB Adapter und Powerbank mit Reise Steckern.

- Info** Für über 120 Länder, Lithium-Ionen-Akku, Security Chip, VPE 50.
- Inklusive** 2 USB Ports, Reise Steckersatz, Designkarton
- Material** Kunststoff
- Maße (mm)** 84 x 83
- Druck** T7 30x12

866-00.001 schwarz

100	200	300	500	1000
20,93	20,55	20,18	19,80	19,43

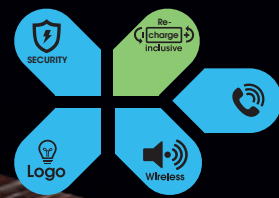

1 Metmaxx® „Sound'n Logo“

Kostengünstige Bluetooth® Beatmaschine mit Logobeleuchtung, top Sound, Aux In.

Info 3Watt, 300mAh Lithium-Ionen-Akku, für ca. 3h Musik, Security Chip, Freisprecheinrichtung, Aux In, VPE 50.

Inklusive Designkarton

Material Metall / Kunststoff

Maße (mm) 62 x 62 x 58

Druck T9 25x25 / L5-XL 38x25

849-00.001 schwarz **849-00.008** silber

	100	200	300	500	1000
	10,43	10,13	9,75	9,30	8,93

1



Lasergravur auf dem Grill



Weitere Farben auf Anfrage.



003

004

Stimmungsaufheller.

Mal sanft und schummrig zum Dahinschmelzen.
 Mal strahlend und präsent.
 Mehr Stimmung braucht kein Mensch.
 Und Kabel braucht sowieso keiner mehr.

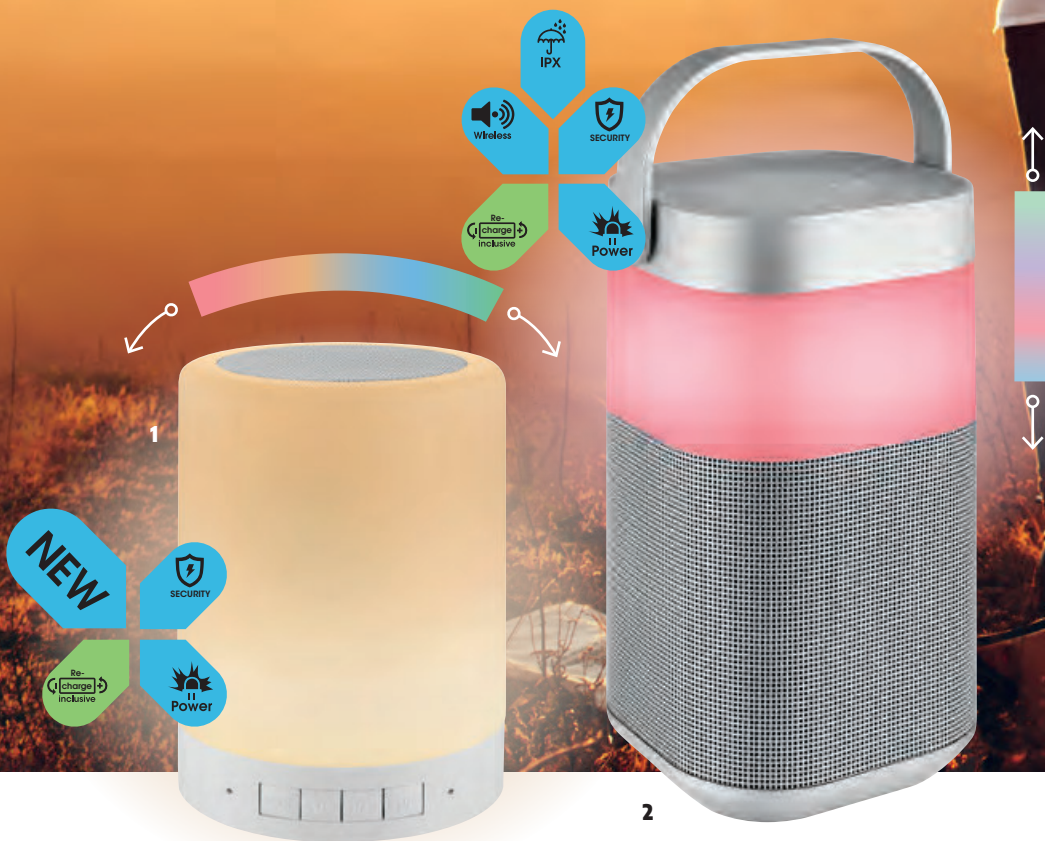

1 Metmaxx® „AmbientSoundTouch“

Kompakter Ambient Bluetooth Speaker mit TouchLight Effekten für exclusive Indoor und Outdoormomente.

Info 3Watt Speaker, 1.200 mAh, SD Slot, USB und Aux-IN, VPE 50.
Inklusive Micro-USB Port, USB-Kabel, Designkarton
Material Kunststoff
Maße (mm) 94 x 94 x 121
Druck Doming auf Anfrage

956-00.002 weiß

	100	200	300	500	1000
	13,43	12,87	12,38	11,78	11,24

2 Metmaxx® „AmbientSoundTower“

Der AmbientSound Tower sorgt mit kraftvoll klarem Sound und wählbaren Lichtfarben für ein stimmungsvolles Ambiente und ist überall der perfekte Begleiter.

Info 5Watt, Bluetooth 5.0, 1200mAh Lithium-Ionen-Akku, Betrieb: Nur Licht 6-8h, Musik 3-5h, Ladezeit 4-6h, IPX 6/7, outdoorgeeignet, VPE 12.
Inklusive MikroUSB-Ladekabel, Tragegriff, Designkarton
Material Metall / Kunststoff
Maße (mm) 199 x 110 x 110
Druck T11 50x15 / T11 25x45 / DP-UV9 30x90 / DP-UV 9 50x15

862-00.008 silber

	100	200	300	500	1000
	16,47	16,13	15,72	15,30	14,97



3 Metmaxx® „AmbientSoundMaxi“

Wetterschutzte Sound-Laterne für verschiedene Lichtstimmungen und die passende Musik via Bluetooth®.

Info 10Watt Lautsprecher, Bluetooth 4.0 kompatibel, 1.400mAh Lithium-Ionen-Akku, Security Chip, Ladezeit 4-5h, Leuchtdauer bis 10h, Musik bis zu 6h, VPE 4.

Inklusive TouchSensor, USB-Ladekabel (1,5m), Designkarton

Material Kunststoff
Maße (mm) 234 x 167 x 167
Druck T11 20x50

592-00.002 weiß

	100	200	300	500	1000
	33,75	32,63	31,49	30,38	29,24

Musik ist Kopfsache.

Ohne Filter. Vom Ohr ins Herz. Töne. Rhythmen. Grooves.
Direkt. Entschlossen. Egal, wo du bist.
Die Verbindung steht. An jedem Ort. Mit jedem Medium.
Mit Bluetooth®.



1 Metmaxx® „BlueNanoSound+“

Wireless TWS HiFi-Kopfhörer 5.0 mit Ladebox.

Info 400 mAh Lithium-Polymer-Akku Box, 35mAh Ohrhörer, Security Chip, Mobil (3-5h Musik/ 1-2 h Ladezeit), Lautstärke regulierbar, VPE 100.

Inklusive MicroUSB-Kabel, Designkarton

Material Kunststoff

Maße (mm) 47 x 60 x 24

Druck T6 30x25 / DP-UV3 30x25

548-00.002 weiß

100	200	300	500	1000
14,10	13,73	13,43	12,98	12,60

Sprachsteuerung:
Diese Kopfhörer sind für die Sprachsteuerung Ihres Mobiltelefons ausgelegt. Sprachsteuerung bezeichnet die Bedienung durch Spracheingabe, sodass Sie Anwendungen starten, unterbrechen und beenden, sowie Termine in den Kalender eintragen und Informationen anfordern können. Unterstützt werden die drei gängigsten Assistenten: Google®, Alexa® und Siri®.



2 Metmaxx® "BlueStyleSound"

Stylisch weiße Kopfhörer für großartigen Sound - natürlich wireless.

Info Lithium-Polymer-Akku, 60mAh für bis zu 4h Gespräch, 5h Musik, Security Chip, Freisprechfunktion, VPE 100.

Inklusive Controller, Designetui mit Reißverschluss, Designkarton

Material Kunststoff

Maße (mm) 585 x 11 x 9

Druck T4 40x30 / T5 30x5

530-00.002 weiß

100	200	300	500	1000
5,99	5,78	5,63	5,37	5,24

3 Metmaxx® „BlueMicroSound“

Magnetische In-Ear-Kopfhörer - völlig kabellos via Bluetooth®, zertifiziertes Modu.

Info Top Sound, Freisprechfunktion, Magnetconnect-Tragefunktion, VPE 200.

Inklusive Controller, Hartschalen-Designetui

Material Metall / Kunststoff

Maße (mm) 70 x 70

Druck T5 35x10 / L2 6x6 / T4 40x30

549-00.001EVON schwarz / grau

100	200	300	500	1000
13,32	12,66	12,12	11,52	11,07





1 Metmaxx® „Mr.BoombasticTWS“

Exklusivkombination - soundstarke & ultrakompakte Kombination aus Bluetoothbox und TWS Kopfhörern mit integrierter Powerbank.

Info 500m Ah Lithium-Polymere Akku, 50 mAh Ohrhörer, Security Chip, 2H Earphone, 4H Playtime Lautsprecher. Ladezeit 1 - 2 Stunden. VPE 50

Inklusive MicroUSB-Kabel, Designkarton

Material Kunststoff

Maße (mm) 92 x 47 x 36

Druck T6 25x30 / T6 40x10

531-00.001 schwarz

	100	200	300	500	1000
	37,43	35,55	33,75	31,58	29,97

On Ear.

NEW



86



1 Metmaxx® „BlueOnStyle“

Stylischer & extraleichter Design On Ear Kopfhörer kompatibel zum modernsten Bluetooth 5.0, Top Sound, nachhaltig wieder-auf-lad-bar (integrierter Lilo Akku), einfaches freisprechen und Aktivierung von Sprachassistenten (Alexa, google, Siri via Handy...).

Info 200 mAh Akku, 3 -4 Stunden Musikgenuss, Ladezeit 2,5h, Aux-In, BT 5.0.

Inklusive Ladekabel, Design Box

Material Kunststoff

Maße (mm) 160 x 180

Druck T9 30x35

538-00.001 schwarz

100	200	300	500	1000
11,93	11,39	10,88	10,28	9,74



Sprachsteuerung:

Diese Kopfhörer sind für die Sprachsteuerung Ihres Mobiltelefons ausgelegt. Sprachsteuerung bezeichnet die Bedienung durch Spracheingabe, sodass Sie Anwendungen starten, unterbrechen und beenden, sowie Termine in den Kalender eintragen und Informationen anfordern können. Unterstützt werden die drei gängigsten Assistenten: Google®, Alexa® und Siri®.



Aktive Geräuschunterdrückung

Aktive Geräuschunterdrückung (Active Noise Cancellation, ANC) bietet entspannten Musikgenuss auch in lauter Umgebung, da interne und externe Mikrofone im Kopfhörer unerwünschte Umgebungsgeräusche messen und anschließend durch Mikroprozessoren im Kopfhörer mittels Gegenfrequenztechnologie die Umgebungsgeräusche ausblendet.



Geräuschunterdrückung

1



1 Metmaxx® "BlueOnSilent"

Wireless OnEar-Kopfhörer mit aktiver Geräuschunterdrückung, die sonst den guten Klang stören. Komfortabel zu tragen, durch die Polsterungen an Ohrmuscheln und Bügel.

Info Bluetooth 4.2 Wireless System, ANC Active noise control, 88dB, Geräusch Reduktion 15-20dB, 60mAh Lithium-Polymer-Akku, Musik 3-5h, Ladezeit 3-4h, VPE 50.

Inklusive Material MicroUSB-Kabel, SD Kartenslot, Designkarton Kunststoff / PU

Maße (mm) 211 x 165 x 77

Druck T9 35x45

536-00.001 schwarz

	100	200	300	500	1000
	29,25	28,58	27,98	27,23	26,63

Ladegeräte & Powerbanks.

Alles fließt mit Induktion.

Nicht nachdenken. Auflegen und laden. Endlich. Intuitiv. Induktiv. Ohne Kabel. Ohne Salat. So macht man das heute. Geht doch! Schauen Sie hier:

1

Die Netzspannung wird in eine hochfrequente Wechselspannung umgewandelt.

2

Der Wechselstrom wird über die Senderspule gesendet.

3

Der Wechselstrom in der Senderspule erzeugt ein magnetisches Feld, welches sich bis zur Empfängerspule ausbreitet.

4

Das magnetische Feld erzeugt Energie in der Empfängerspule des Gerätes.

5

Der in der Empfängerspule fließende Strom wird über die Empfängerschaltung in Gleichstrom umgewandelt und die Batterie des Gerätes aufgeladen.

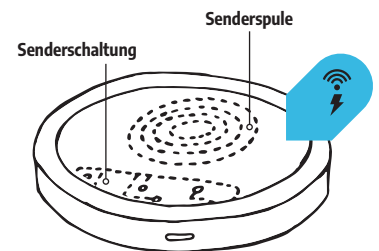
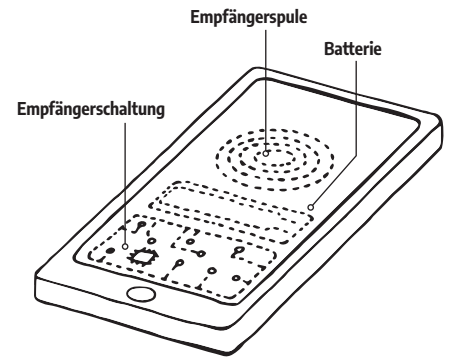

Nur mit induktionsfähigen Mobiltelefonen kompatibel.

88

Ladegeräte.

1 Metmaxx® „FutureChargeEco“

Kompaktes, gut zu bewerbendes Wireless Tischladegerät mit langem Kabel zum Laden Ihrer wireless ladbaren Geräte.

Info 5Watt, Security Chip, Output: 1A, feuerfestes ABS Material, 1m Kabellänge, VPE 200.
Inklusive Material Kunststoff
Maße (mm) 69 x 69 x 8
Druck T6 40x40 / DP-UV4 vollflächig

900-00.001 schwarz **900-00.002** weiß

100	200	300	500	1000
3,45	3,33	3,23	3,08	2,99



1



2



2 Metmaxx® „FutureChargeGreen“

Charging next generation- ultrakompakter wireless Charger aus ressourcenschonendem Bioplastik mit komfortabel langem Kabel zum induktiven Laden Ihrer Geräte.

Info 5Watt, Security Chip, Output 1A, feuerfestes ABS, 1m Kabellänge.
Inklusive Material Ladekabel, Desingbox
Maße (mm) 69 x 69 x 8
Druck T6 40x40 / DP-UV4 vollflächig

900-77.001 schwarz

100	200	300	500	1000
3,74	3,65	3,56	3,45	3,38

Weltneuheit!
Der erste Handyhalter geeignet
für Wireless Charging!



NEW
2 in 1



1



Wireless Charging möglich!
(Ladegerät nicht im Lieferumfang enthalten)

1 Metmaxx® „ProSocket“

Weltneuheit - der erste Handyhalter der auch wireless charging zulässt, incl. Fingerschleife und Aufstellfunktion.

Info 3M Klebesticker, VPE 500
Inklusive Design Karte
Material Kunststoff / Metall
Maße (mm) 80 x 30 x 6
Druck T5 15x13 / L1 15x13

432-00.001 schwarz

	100	200	300	500	1000
	2,24	2,13	2,03	1,89	1,80

1 Blackmaxx® „MetropolitanBionic“

Business Portfolio mit Wireless Charger, Powerbank und Handyhalter im Metropolitan Design.

Info 5.000mAh Lithium-Polymer-Akku, Security Chip, Ladestandsanzeige, VPE 20.

Inklusive USB-Port, USB-Kabel, Booklet, Handy/Kartenhalter, Stiftflasche, Designkarton

Material Polyester, PU, Metall, RPET

Maße (mm) 170 x 225 x 30

Druck T8 40x25 / L6 40x25

495-00.008 schwarz / grau

	100	200	300	500	1000
	32,93	31,80	30,68	29,25	28,43



2 Metmaxx® „MetropolitanFutureBusiness“

Kompakte A5 Schreibmappe für den Businessalltag mit wireless ChargingPad fürs Telefon und einer Halterung für die eigene Powerbank.

Info 5Watt wireless Pad, Security Chip, DIN A 5 Format, VPE 50.

Inklusive USB Anschluss, Handy-Aufsteller, diverse Steckfächer, A5 Booklet, Designkarton

Material Metall / Kunststoff

Maße (mm) 209 x 270 x 25

Druck L6 40x25 / T8 40x25

493-00.001 schwarz

	100	200	300	500	1000
	14,63	14,34	14,09	13,73	13,49



3 Metmaxx® „MetropolitanBionicBusiness“

BusinessOrganizer und Schreibmappe mit wireless Ladepad fürs Handy, eingebauter Powerbank, Padfach (auch 10,1“) und Handyaufsteller.

Info 5.000mAh Powerbank, 5Watt Wireless ChargingPad, Security Chip, umlaufender Reißverschluss, VPE10.

Inklusive USB Port, USB-Kabel, Schreibblock, Handyaufsteller, Visitenkartenfächer, Tragehenkel

Material Metall / Kunststoff

Maße (mm) 260 x 340 x 45

Druck L6 40x25 / T8 40x25

496-00.001 schwarz

	100	200	300	500	1000
	40,43	39,68	38,93	38,10	37,43



4 Metmaxx® „MetropolitanFutureBusinessL“

Elegante A4 Schreibmappe für den Businessalltag mit wireless ChargingPad fürs Telefon und einer Halterung für die eigene Powerbank.

Info 5Watt wireless Pad, Security Chip, DIN A 4 Format, VPE 20.

Inklusive USB Anschluss, Handy-Aufsteller, diverse Steckfächer, Stiftflasche, A4 Block, Designkarton

Material Metall / Kunststoff / RPET

Maße (mm) 310 x 233 x 18

Druck L6 40x25 / T8 40x25

494-00.008 silber

	100	200	300	500	1000
	13,13	12,84	12,47	12,23	11,99



1 Metmaxx® „Hold'nClickWireless“

Praktischer Wireless Charger mit Magnet-EasyClick-Befestigung für die Lüftungsschlitze im Fahrzeug.

Info 5Watt, Security Chip, Klemmmechanismus, Output: Wireless 1A, VPE 50.

Inklusive USB-Kabel, Anleitung, Designkarton

Material Kunststoff / Metall / Silikon

Maße (mm) 67 x 67 x 59

Druck T8 30x12

979-00.001 schwarz

	100	200	300	500	1000
	9,74	9,53	9,23	8,99	8,78



Weitere Handyhalter ab Seite 162.



2 Metmaxx® „Hold'nGravityEcoCharge“

Next Generation Wireless Charger und Handyhalter fürs Auto mit elegantem Nightlight zum top Preis.

Info 5Watt, Security Chip, Klemmmechanismus, Output: Wireless 1A, VPE 50.

Inklusive USB-Kabel, Designkarton

Material Kunststoff

Maße (mm) 88 x 120 x 90

Druck T8 40x22

474-00.001 schwarz

	100	200	300	500	1000
	8,99	8,67	8,33	8,03	7,73



3 Metmaxx® "Hold'nGravityCharge"

Handyhalterung und kabelloses Ladegerät für Ihr Handy zum Anklammern an die Lüftungsschlitze.

Info 10Watt FastCharge, Schwerkraft-Federmechanismus, Einhand-Fixierung, große Werbefläche, VPE 50.

Inklusive USB-Kabel, Designkarton

Material Kunststoff

Maße (mm) 118 x 90 x 67

Druck T8 35x40

973-00.001 schwarz

	100	200	300	500	1000
	14,93	14,55	14,18	13,65	13,28



4 Metmaxx® "Hold'nCharge"

Handyhalter und Wireless Charger zur Fixierung am Lüftungsschlitz. Handy einklinken, induktiv oder konventionell laden.

Info Klemmmechanismus, Output: Wireless 1A, VPE 50.

Inklusive USB-Kabel (1m), Designkarton

Material Kunststoff / Silikon

Maße (mm) 70 x 68 x 88

Druck T8 25x8

976-00.001 schwarz

	100	200	300	500	1000
	8,24	7,88	7,49	7,13	6,83

Induktion / Wireless Charging.



Hochwertiges Aluminiumgehäuse



1 Metmaxx® Powerbank „FutureBank5“ schwarz

Wireless Powerbank für kabelloses wie auch kabelgebundenes Laden mit Saug-Pad zum sicheren Fixieren des Handys unterwegs.

Info 5Watt, 5.000mAh Lithium-Polymer-Akku, Security Chip, VPE 100.
Inklusive Saug-Pad, USB-Kabel, USB und Micro-USB Port, Ladestandsanzeige, Designkarton
Material Metall / Kunststoff
Maße (mm) 68 x 130 x 9
Druck T9 40x50 / L6 40x40
573-00.001 schwarz

	100	200	300	500	1000
	14,48	14,22	13,95	13,65	13,43

2 Metmaxx® „Mr.Charge BusinessPro“

Elegante Businesspowerbank mit praktischer DeskTop Aufsteller & Wireless Charging Funktion und großer Kapazität.

Info 8.000 mAh, 2A über USB, 3A über USB C, 10W wireless charging, VPE 40 8.000 mAh, 2A über USB, 3A über USB C, 5W wireless charging, VPE 100.

Inklusive Micro-USB Kabel, Designkarton
Material Kunststoff
Maße (mm) 155 x 75 x 16
Druck T8 60x50 / T8 60x20

800-00.001 schwarz

	100	200	300	500	1000
	25,43	25,05	24,68	24,30	23,93



Office & mobile use



Digilaser Werbung

3 Metmaxx® „Mr.ChargeBusinessBuddy“

FirstClass BusinessBank mit allen Hi Techfunktionen (Induktionsladen, alle Kabel integriert, Saugnapffixierung), perfekter Integration der Werbung (Digitaldruck, LightmyLogo oder DigiLaserkombination), extrem kompakten Format und maximaler Leistung (10.000 mAh, 5 watt wireless charging, USB-C quickcharging) - die eine für alle Ansprüche

Info 10.000 mAh, Security Chip, 5W Wireless, 2,4A Kabel.
Inklusive 3 Adpter: Micro USB, Lightning®, USB-C -Buchse, Ladekabel, Design Box
Material Kunststoff
Maße (mm) 116 x 68 x 25
Druck T8 60x30 / L4 / Digi-Laser
812-00.001 schwarz

	100	200	300	500	1000
	20,93	20,55	20,18	19,80	19,43

Saubere Sache.

Homecharging ohne Keime. Einfach aufladen und wohlfühlen.
Induktiv. Ohne Kabel. Desinfiziert. Mit UV.

NEW



CHARGE STATION PRO



Desinfektion &
wireless charging

93

Ton- & Ambienttechniker / Ladegeräte & Powerbanks

1 Metmaxx® „ChargeStation ProClean“

Pro Gesundheit - die Home & Travel Ladestation für Ihre Gesundheit incl. UV Desinfektion und modernes wireless charging & kabelgebunden.

Info 5W Wireless, 2,4A USB Port, 4 X 2 Watt UV-LED, VPE 40

Inklusive Material Micro USB Kable, Design-Box

Maße (mm) 106 x 210 x 26

Druck T9 60x50 / T9 25x15 / DP-UV7 60x50 / DP-UV9 80x160

940-00.001 schwarz

100	200	300	500	1000
26,24	25,65	25,13	24,30	23,93



Aus Liebe zur Umwelt: Sonnenenergie.



1 Metmaxx® "Sun&Service"

Preiswerter Solar- und USB-Charger im wertigen Aluminiumgehäuse.

Info 2.200mAh Lithium-Ionen-Akku, Output 1A, Security Chip, VPE 100.

Inklusive Batteriecheck, Designkarton

Material Aluminium

Maße (mm) 98 x 39

Druck T8 60x20/ L5 50x15

873-00.008 silber

	100	200	300	500	1000
	11,97	11,63	11,24	10,80	10,47



94

2



2 Metmaxx® „SolarBankProInduction10“

Save the planet Business & Outdoor Powerbank - einfaches nachladen mittels erneuerbarer Solar-Energie (Leistungsfähige Solarzelle, nachladen per Stromnetz optional möglich), top Ausstattung & Leistung durch moderne wireless Induktionsladetechnik, Triple USB Port und integriertem COB Flächenstrahler für Ausseneinsätze

Info 10.000 mAh, Out put: 3 USB Ports 2A, Wireless 5W, Solar 200mAh max, Security Chip.

Inklusive Ladekabel, Designkarton

Material Anfragen

Maße (mm) 142 x 7,5 x 22

Druck T8 40x8

813-00.001 schwarz

	100	200	300	500	1000
	24,74	24,15	23,63	22,95	22,43

Dreifachfamilienanschluss.

An einer Powerbank. Wird auch langsam Zeit, dass sich mal einer darum kümmert. Hier kann quasi jeder andocken. Micro-USB, Lightning und USB-C. Was will man mehr?

1 Metmaxx® "EnergyTripleForce"

Absolut leistungsstarke, flache Powerbank mit allen aktuellen Lade-Anschlüssen, perfekt für Digitaldruck.

Info 4.000mAh True Capacity® Lithium-Polymer-Akku, Security Chip, Saug-Pad, VPE 100.
Inklusive 3 Adapter: MicroUSB, Lightning®, USB-C; Designkarton

Material Kunststoff
Maße (mm) 115 x 66 x 9
Druck DP-UV 7 115x65/ T8 70 x 35

825-00.001 schwarz

	100	200	300	500	1000
	9,23	8,97	8,73	8,43	8,24

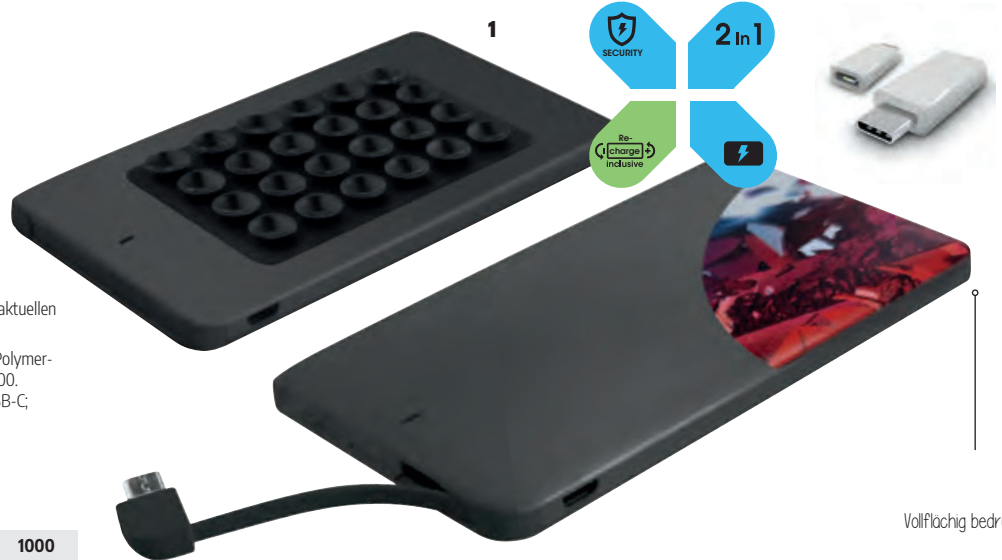

Vollflächig bedruckbar

2 Metmaxx® "TripleForce10"

Kompakte Powerbank mit überzeugend starker Kapazität und allen aktuellen Ladesteckern.

Info 10.000mAh Lithium-Polymer-Akku, True Capacity®, Security Chip, Saug-Pad, VPE 50.
Inklusive 3 Adapter: MicroUSB, Lightning®, USB-C; Designkarton

Material Kunststoff
Maße (mm) 147 x 77 x 14
Druck T8 70x30 / DP-UV7 100x30

828-00.002 weiß

	100	200	300	500	1000
	19,47	18,72	17,97	17,18	16,47

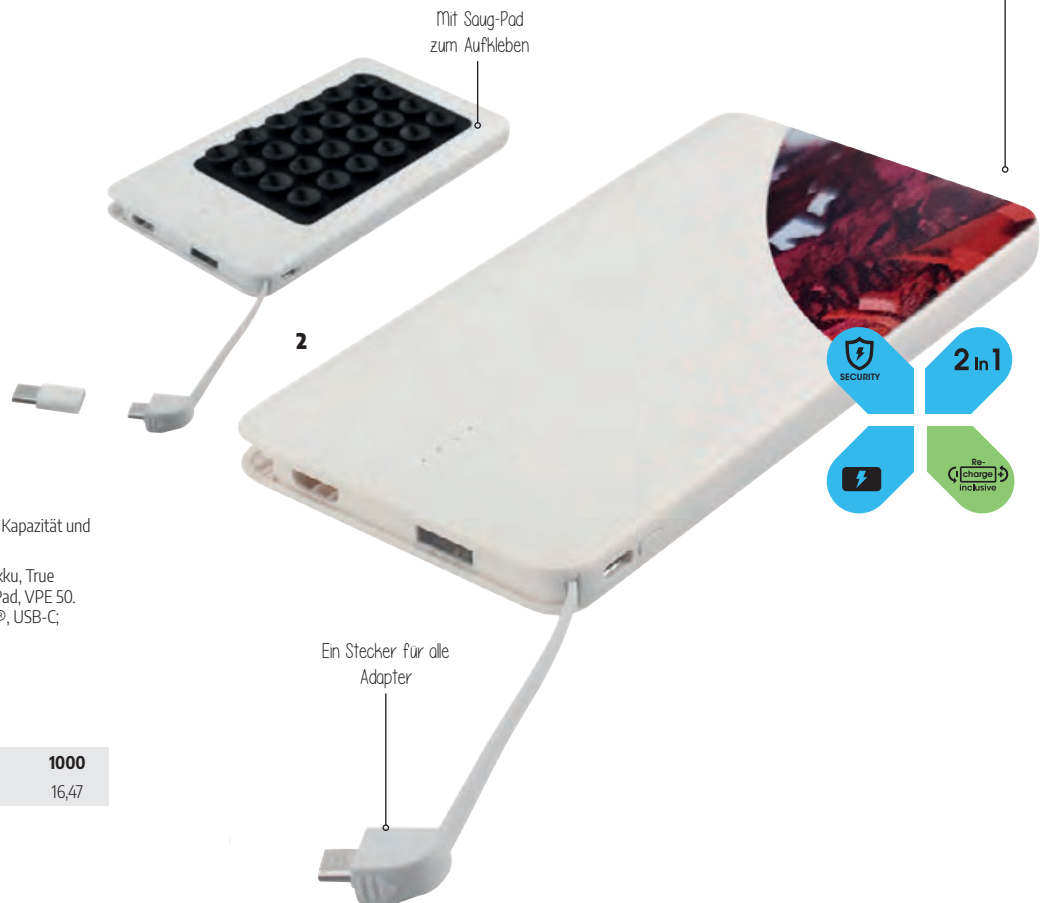

Ressourcenschonender Biokunststoff.



1 Metmaxx® „EnergyTripleForce“

Next generation - ressourcenschonendes Bioplastikgehäuse, absolut leistungsstarke, flache Powerbank mit allen aktuellen Ladeanschlüssen (integriert), perfekt für Digitaldruck.

Info 4.000mAh True Capacity® Lithium-Polymer-Akku, Security Chip, Saug-Pad, VPE 100.

Inklusive Ladekabel, Design Box

Material Wheat Straw

Maße (mm) 126 x 45 x 18

Druck T7 65x25 / DP-UV5 60x25

825-77.001 schwarz

100	200	300	500	1000
9,23	8,97	8,73	8,43	8,24

Vollflächig bedruckbar

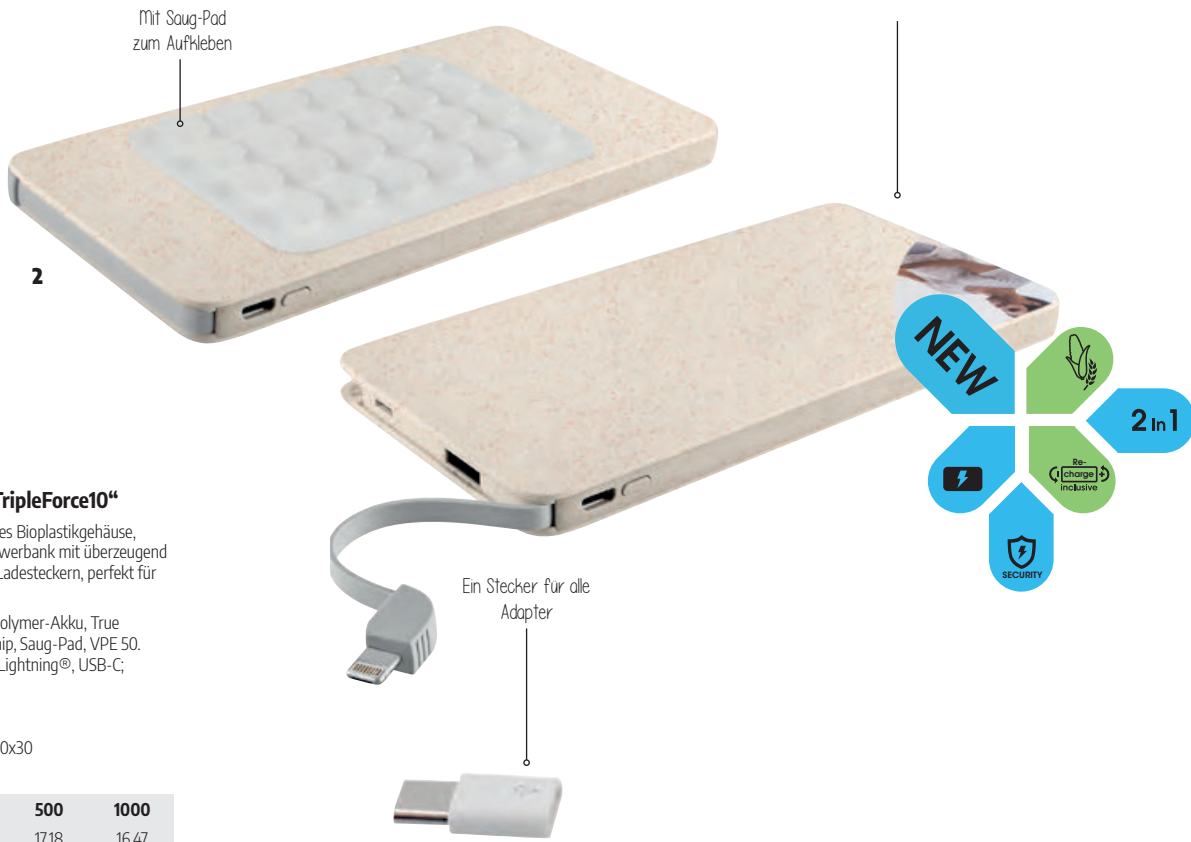

Mit Saug-Pad zum Aufheben

Ein Stecker für alle Adapter

2 Metmaxx® Powerbank „TripleForce10“

Next generation - ressourcenschonendes Bioplastikgehäuse, absolut leistungsstarke, kompakte Powerbank mit überzeugend starker Kapazität und allen aktuellen Ladesteckern, perfekt für Digitaldruck.

Info 10.000mAh Lithium-Polymer-Akku, True Capacity®, Security Chip, Saug-Pad, VPE 50.

Inklusive 3 Adapter: MicroUSB, Lightning®, USB-C; Designkarton

Material WS/Kunststoff

Maße (mm) 147 x 77 x 14

Druck T8 70x30 / DP-UV7 100x30

828-77.021 beige

100	200	300	500	1000
19,47	18,72	17,97	17,18	16,47

1 Metmaxx® „TripleEcoInduction5“

Next Generation Powerbank - ressourcenschonendes Bioplastikgehäuse, top Ausstattung & Leistung durch moderne wireless Induktionsladetechnik incl. aller relevanten Kabeln integriert - eine Powerbank für Alle - ideal für große Digitalmotive.

Info 5.000 mAh, Security Chip, 5W Wireless, 2,4A Kabel.

Inklusive 3 Adapter: Micro USB, Lightning®, USB-C, Ladekabel, Design Box

Material Wheat Straw

Maße (mm) 136 x 71 x 13

Druck T8 70x40 / DP-UV7 vollflächig

810-00.001 schwarz

100	200	300	500	1000
14,99	14,63	14,22	13,80	13,43



Vollflächig bedruckbar



2 Metmaxx® „TripleEcoInduction10“

Next Generation Powerbank - ressourcenschonendes Bioplastikgehäuse, Top Ausstattung & Leistung durch moderne wireless Induktionsladetechnik incl. aller relevanten Kabeln integriert - eine Powerbank für Alle - ideal für große Digitalmotive

Info 10.000 mAh, Security Chip, 5W Wireless, 2,4A Kabel.

Inklusive 3 Adapter: Micro USB, Lightning®, USB-C, Ladekabel, Design Box

Material Wheat Straw

Maße (mm) 150 x 71 x 13

Druck T8 70x40 / DP-UV7 vollflächig

811-00.002 weiß

100	200	300	500	1000
19,43	19,05	18,68	18,30	17,93



Vollflächig bedruckbar



METMAXX®



Basic Banks.



Vollflächig bedruckbar

- AC
- SECURITY
- Recharge inklusive

1 Metmaxx® "CompactPower10"

Ökonomisch top attraktive Powerbank mit großer Werbefläche für den Businessalltag und unterwegs.

Info 10.000mAh Lithium-Ionen-Akku, Security Chip, Output: je 2 A, VPE 42.
Inklusive 2 USB Ports, USB-Kabel, Ladestandsanzeige, Designkarton
Material Kunststoff
Maße (mm) 62 x 88 x 22
Druck T7 40x50 / DP-UV4 40x60

583-00.002 weiß

100	200	300	500	1000
11,99	11,78	11,63	11,48	11,25

- NEW
- SECURITY
- Recharge inklusive



Ultrakompaktes Metallgehäuse

Vollflächig bedruckbar

2 Metmaxx® Mr.Charge CompactMetall10

Ökonomisch top attraktive Metallpowerbank im super Kompaktformat für den Businessalltag.

Info 10.000 mAh, Ladestandsanzeige, VPE 40.
Inklusive Micro-USB Kabel, Designkarton
Material Metall / Kunststoff
Maße (mm) 90 x 59 x 21
Druck L5 60x40 / T8 60x40

534-00.012 titan

100	200	300	500	1000
12,74	12,53	12,38	12,15	11,99



1

1 Metmaxx® „TheTravelBank“

Multi Reise Talent mit Kofferwaage, LED Lampe und Powerbank.

Info Bis 50 kg, 2.600mAh, Security Chip, 1A Output (Handy: top / Tablet: o.k.), VPE 60.

Inklusive MicroUSB-Kabel, Designkarton

Material Kunststoff / Gummierung

Maße (mm) 153 x 35 x 24

Druck T8 50x20

586-00.001 schwarz

	100	200	300	500	1000
	14,24	13,80	13,35	12,68	12,38



2



2 Metmaxx® „RFIDCardSafe&Change“

Praktische Powerbank und RFID Kartenorganizer in einem, ideal für Digitaldruck.

Info RFID geschützt, 2.500mAh Lithium-Ionen-Akku, VPE 50.

Inklusive MicroUSB Kabel, Designkarton

Material Kunststoff

Maße (mm) 109 x 73 x 19

Druck T7 60x40 / DP-UV5 80x50

434-00.002 weiß

	100	200	300	500	1000
	7,28	7,13	6,98	6,83	6,74

Vollflächig bedruckbar

Special banks.

Kabelanschluss hoch 3.

Hilfsbereit. Diskret. Schnell. Das Notfallkabel immer am Mann. Passt überall hin. Passt (fast) überall dran. Jetzt auch mit Hochgeschwindigkeits USB-C.

Made2order Konzept Fertigung auf Bestellung im Werk Asien als Direktimport inkl. Flug und inkl. 2-farbigem Logo an einer Position. Lieferzeit ca. 6-8 Wochen, je nach Auslastung und Verfügbarkeit der Farbe. Modifizierte Verpackungen oder weiteres Zubehör auf Anfrage.



1 Metmaxx® "LademeisterPlusLogoLight"

Topmodell der Ladekabel mit mattschwarzer und innovativ beleuchteter Logofläche.

Info 1m Kabellänge, VPE 400.
Inklusive 3 Adapter: MicroUSB, Lightning®, USB-C; Designkarton
Material Kunststoff
Maße (mm) 515 x 15 x 7
Druck L2 10x8
914-00.001 schwarz

100	200	300	500	1000
5,24	5,10	5,03	4,73	4,47

2 Metmaxx® "LademeisterPlusEvo"

Zukunftsweisendes USB-Ladekabel mit Triple-Adapter.

Info 1m Kabellänge, Output 1A, VPE 200.
Inklusive 3 Adapter: MicroUSB, Lightning®, USB-C; Designkarton
Material Aluminium
Maße (mm) 1004 x 15
Druck L2 25x8 / T5 25x8
924-00.001 schwarz

100	200	300	500	1000
2,99	2,93	2,88	2,81	2,78

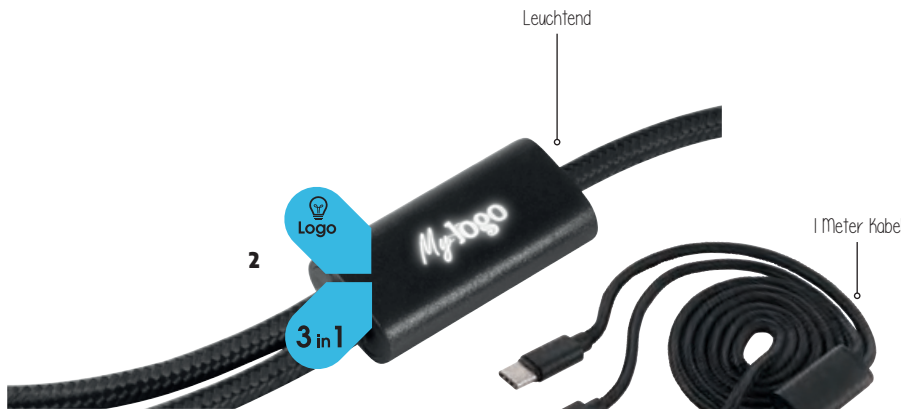

3 Metmaxx® "LadeMeisterMagnetoTriplePower"

Leichtes und innovatives Ladekabel TO GO im Micro-Format mit Triple Adapter.

Info Schlüsselanhängerformat, VPE 400.
Inklusive 3 Adapter: MicroUSB, Lightning®, USB-C; Designkarton
Material Kunststoff
Maße (mm) 140 x 35 x 5
Druck T5 15x6
904-00.002 schwarz / weiß

100	200	300	500	1000
2,24	2,19	2,16	2,12	2,09



1 Metmaxx® „LademeisterFlex“

Next generation Ladekabel - innovatives AutoRoll System für einfachsten perfekten Transport, integriertes Multistecksystem für alle Handys, praktische LEDLadekontrolle für mühelose visuelle Ladeüberwachung.

Info 1 m Kabel, selbstaufrollend.
Inklusive 3 Adapter: Micro USB, Lightning®, USB-C, Ladekabel, Design Box

Material Anfragen
Maße (mm) 1050 x 7 x 7
Druck L2 12x5

877-00.001 schwarz

100	200	300	500	1000
4,88	4,77	4,65	4,53	4,43



NEW
3 in 1



2 Metmaxx® „LademeisterBusinessClass“

Luxus Business Class Ladekabel mit Multistecksystem für alle Handys mit außergewöhnlich großer beleuchteter XXL Zentralwerbefläche.

Info 95 cm Kabel, beleuchtetes Logo.
Inklusive 3 Adapter: Micro USB, Lightning®, USB-C, Ladekabel, Design Box

Material Anfragen
Maße (mm) 950 x 2,8 x 10
Druck L3 18x18

878-00.001 schwarz

100	200	300	500	1000
4,88	4,70	4,50	4,28	4,13



NEW
3 in 1
 Wireless
 SECURITY

3 Metmaxx® „Lademeister Future“

Das Zukunftskabel für alle Handys & Einsatzzwecke - wireless und kabelgebundenes Laden in einem Kabel vereint. 2 Geräte gleichzeitig Laden.

Info 5W Wireless, 1A Dualface und USB C Stecker, VPE 100

Inklusive Design karton

Material Kunststoff / Metall

Maße (mm) 1030 x 49 x 7

Druck T5 25x15 / DP-UV7 47x47

931-00.002 weiß

100	200	300	500	1000
6,74	6,57	6,38	6,15	5,99

Mehrere Ports.



2



1



Perfekter Reisebegleiter
in über 120 Ländern

3

1 Metmaxx® "Home&Travel"

Nützlicher Multi-Geräte-Charger für Zuhause und die Reise, für Handys und Tablets.

Info Output 2,5A, VPE 50.
Inklusive 4 USB Ports, Reiseadapter (EU/UK/AU/US), Designkarton
Material Kunststoff
Maße (mm) 53 x 70 x 28
Druck T7 35x35/DP-UV 4 35x35
551-00.002 weiß

100	200	300	500	1000
10,49	10,19	10,04	9,83	9,74

2 Metmaxx® „ProWireless“

Ultramodernes Charge-Center für bis zu 5 Geräte mit integriertem, aber entnehmbarem Wireless Charger.

Info 35Watt total, 5Watt wireless, Smart Charge, Output: Wireless 2,4 A, USB Ports 2,4 A, USB-C Port 2,4 A, VPE 24.
Inklusive 3 USB Anschlüsse, 1 USB-C Anschluss und ein Netzkabel, Designkarton
Material Kunststoff / Silikon
Maße (mm) 142 x 226 x 71
Druck T9 30x12
655-00.001 schwarz

100	200	300	500	1000
35,25	34,73	34,13	33,38	32,93

3 Metmaxx® „TravelGenius“

Der Multiadapter als perfekter Reisebegleiter für über 120 Länder und außerdem mit Autoadapter.

Info 12V/24V, Output 2,4A, VPE 50.
Inklusive 2 USB Lade-Ports, Designkarton
Material Kunststoff
Maße (mm) 71 x 89 x 41
Druck T7 20 x 30 / DP-UV5 25 x 30
827-00.001 schwarz

100	200	300	500	1000
16,47	16,13	15,75	15,30	14,97

Sympathische Mitfahrer.

Die nimmt man gerne mit. Unsere Multitool-Ladeadapter sind mit ihren individuell illuminierten Brandings leuchtende Beispiele und gern gesehene Fahrgäste.

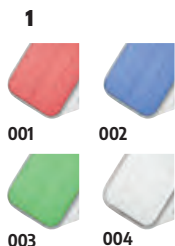

Mit
Notfallhammer & Gurtcutter

1 Metmaxx® "Charge&DriveSecurity"

12/24 Volt-Adapter mit beleuchtetem DualPort zum gleichzeitigen Laden ohne Powervverlust.

Info 12V/24V, Security Chip, Output 3,1A (2,1A + 1A), VPE 100.

Inklusive Notfallhammer, Gurtcutter, Designkarton

Material Metall / Kunststoff

Maße (mm) 79 x 49 x 21

Druck T5 25x15 / L3 25x15

874-00.001 schwarz **874-00.003** rot

874-00.004 blau **874-00.006** grün

874-00.008 silber

	100	200	300	500	1000
	4,34	4,13	3,90	3,68	3,45

2 Metmaxx® "Charge&DriveSecurityLogo"

Ultimativer 12/24 Volt-Adapter mit beleuchtetem DualPort für Handy und Tab gleichzeitig und attraktiv beleuchtetem Logo.

Info 12V/24V, USB Smartcharge, Output 3,1A (2,1A + 1A), VPE 100.

Inklusive Notfallhammer, Gurtcutter, Designkarton

Material Kunststoff

Maße (mm) 79 x 49 x 21

Druck L3 18x7

863-00.001 schwarz

	100	200	300	500	1000
	7,43	7,25	7,05	6,83	6,68

3 Metmaxx® "CarCharge&Power"

Praktischer USB Auto Adapter, Powerbank TO GO und Sicherheitstool in einem.

Info 1EcoWatt, 12V/24V, 2.000mAh Lithium-Ionen-Akku, Output 1A, Security Chip, VPE 50.

Inklusive Notfallhammer, LED, Gurtcutter, Designkarton

Material Metall / Kunststoff

Maße (mm) 110 x 40 x 26

Druck T5 20x15 / L3 15x8

875-00.001 schwarz

	100	200	300	500	1000
	11,99	11,63	11,24	10,88	10,49

4 Metmaxx® "CarCharge&PowerLogo"

USB Auto-Adapter, Powerbank, Taschenlampe mit Sicherheitshammer, Gurtcutter und attraktiv beleuchtetem Logo.

Info 12V/24V, 2.200mAh Lithium-Ionen-Akku, Security Chip, VPE 50.

Inklusive Designkarton

Material Metall / Kunststoff

Maße (mm) 115 x 42 x 26

Druck T7 25x18 / L3 12x8

861-00.001 schwarz

	100	200	300	500	1000
	15,74	15,53	15,30	14,93	14,78

5 Metmaxx® "SafetyKey"

Ladegerät mit Sicherheitstools und Ports für das Mobiltelefon oder das Tablet.

Info 12V/24V, Output 3.1A (1A/2.1A Smart charge), VPE 200.

Inklusive Gurtcutter, Nothammer, 2 USB Lade-Ports, Designkarton

Material Kunststoff

Maße (mm) 27 x 27 x 79

Druck T5 30x5

941-00.012 titan

	100	200	300	500	1000
	7,49	7,20	6,93	6,60	6,38

Und... action!

Einfach abheben. Neue Perspektiven entdecken.
Es ist leichter als Sie denken.
Sie wollen es doch auch!

Ton- & Ambienttechniker / Action

104



1 Metmaxx® "SecureDriver"

Kompakte HD Dashcam für jedes Fahrzeug zur Dokumentation umstrittener Szenen. Lt. Rechtsprechung unter bestimmten Bedingungen vor Gericht zulässig.

Info 720P HD Auflösung, Kunststoffgehäuse, für SD Micro-Karten (exklusive), VPE 20.

Inklusive Nachtsicht LED (Nahbereich), Aufhänge-Vorrichtung, USB-Kabel, ausführliche Anleitung, Designkarton

Material Kunststoff

Maße (mm) 87 x 50 x 32

Druck T9 10x35 / T9 15x5 / T9 7x25

552-00.001 schwarz

100	200	300	500	1000
23,24	22,73	22,13	21,38	20,93

METMAXX® Fitness.



1 Metmaxx® "EcoDynamo"

Formschöne Personenwaage mit revolutionärer One Touch Dynamo-Technik.

Info Benötigt keine Batterien, VPE 5.
Inklusive Designkarton
Material Glas / Kunststoff
Maße (mm) 302 x 302 x 41
Druck T12 90x35 / L8 30x10 / L8 80x50

403-00.002 weiß

100	200	300	500	1000
21,38	20,93	20,48	19,88	19,47



Ideal für Lasergravuren

2 Metmaxx® „FitnessTracker Pro“

Luxus FitnessTracker (spritzwassergeschützt) mit vielen Funktionen incl. 24h Herzmonitor, Blutsauerstoffmessung & Blutdruckmonitor, individueller Sportartenselektor, Top App. Im Bullaugendesign.

Info Über App (kostenfrei), Qualitäts-Lithium-Polymer-Akku, Nutzung 5 Tage, Standby 10 Tage, IPX 6/7, VPE 100.

Inklusive USB-Kabel, ausführliche Anleitung, Designkarton
Material Kunststoff / Metall
Maße (mm) 240 x 20 x 10
Druck T7 18x2 / T7 20x3 / T7 25x20 / L3 18x8

898-00.001 schwarz

100	200	300	500	1000
28,43	28,05	27,69	27,30	26,97



3



3 Metmaxx® "FitnessTracker"

Innovativer FitnessTracker mit vielen Funktionen plus 24h Herzmonitor, Messung von Sauerstoffsättigung und Blutdruck.

Info Über App (kostenfrei), Qualitäts-Lithium-Polymer-Akku, Nutzung 5 Tage, Standby 10 Tage, IPX 6/7, VPE 100.

Inklusive USB-Kabel, ausführliche Anleitung, Designkarton
Material Kunststoff / Metall
Maße (mm) 240 x 20 x 10
Druck T7 13x5 / L2 8x6

892-00.001 schwarz / silber

100	200	300	500	1000
24,38	23,85	23,33	22,88	22,28



Fitnesslichter.

Sie wollen raus. An die Luft. Sich bewegen. Sich spüren. Jetzt. Es ist dunkel.
Ihr Licht. Sieht gut aus. Sieht man. Kaum spürbar. Ganz sicher.



1 Metmaxx® „MobileLightConnect“

Wieder aufladbares Clip-Licht zur flexiblen Befestigung, mit 4 Lichtmodi 100%, Eco 50%, Eco 25 %, roter Sicherheitsblinker.

Info 1Watt, 300mAh Lithium-Ionen-Akku, für bis zu 8h Licht, Ladezeit ca. 2h, Security Chip, VPE 250.
Inklusive USB-Anschluss (unter Schutzkappe), Designkarton
Material Kunststoff
Maße (mm) 66 x 39 x 23
Druck T7 10x6
710-00.001 schwarz

100	200	300	500	1000
6,38	6,15	6,08	5,63	5,24

2



Abnehmbar

2 Metmaxx® „Beanie&MobileLightConnect“

Formschöne Beanie in dicker Qualität mit aufladbarem Clip-Licht, flexibel einsetzbar und mit 4 Lichtmodi: 100%, Eco 50%, Eco 25%, roter Sicherheitsblinker.

Info Clip-Licht: 1 Watt, 300mAh Lithium-Ionen-Akku, für bis zu 8h Licht, Ladezeit ca. 2h, Security Chip, VPE 60.

Inklusive Designkarton
Material Kunststoff / Polyester
Maße (mm) 223 x 205 x 27
Druck T8 10x6 / T8 35x35

711-00.008 silber

100	200	300	500	1000
9,74	9,15	8,55	7,88	7,28

Multifunktionaler Klickmechanismus



1



3



006

3 Metmaxx® "FitnessLight"

The safety light - Wertiges Leuchtband für viele Outdoorsportarten.

Info Flexibel einsetzbar, VPE 200.
Inklusive Batterien
Material Kunststoff
Maße (mm) 185 x 37
Druck T6 60x10

664-00.001 schwarz **664-00.006** grün

100	200	300	500	1000
2,54	2,46	2,39	2,28	2,24

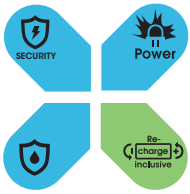

1

1 Metmaxx® "ISport&Charge"

Wieder aufladbares LED Kraftpaket z.B. als Zusatzbeleuchtung. Wertiges Alugehäuse, einfache Montage / Aufladung.

Info Lithium-Ionen-Akku, spritzwasser-/
überspannungsgeschützt, VPE 100.
Inklusive USB-Anschluss, Halterung, Designkarton
Material Metall / Kunststoff
Maße (mm) 82 x 29 x 43
Druck T7 30x20 / L3 30x20

698-00.001 schwarz

100	200	300	500	1000
9,74	9,57	9,38	9,15	8,97

2 Metmaxx® „ISportChargeBack“ schwarz

Ökologisch starkes LED Rücklicht mit 5 Lichtmodi: Dauer, Eco und 3 Blinkscenarien, wieder aufladbar für bis zu 8h Licht. Zusatzbeleuchtung

Info 200mAh Lithium-Polymer-Akku,
Schnellmontage, spritzwasser-/
überspannungsgeschützt, VPE 240
Inklusive MicroUSB-Kabel, Sattel-/ Stangenbefestigung,
Designkarton
Material Kunststoff / Silikon
Maße (mm) 72 x 19 x 22
Druck T6 35x6 / DP-UV2 35x6

699-00.001 schwarz

100	200	300	500	1000
5,24	5,04	4,88	4,65	4,47



2



3 Metmaxx® "Basic9Sport"

Helle 9er-LED-Lampe aus gummiertem Kunststoff.

Info Spritzwasser- und überspannungsgeschützt, VPE 100.

Inklusive 3 AAAA Batterien, Designkarton

Material Kunststoff / Gummierung

Maße (mm) 32 x 32 x 97

Druck T6 20x15

637-00.001N schwarz

100	200	300	500	1000
2,54	2,48	2,43	2,37	2,33



3



4 Metmaxx® "Click&Light"

Magnet-Sicherheitslicht für Kleidung oder Rucksack, konstant und blinkend, ideal für Sport und Sicherheit.

Info VPE 150.

Inklusive Magnet, Designkarton

Material Kunststoff / Gummierung

Maße (mm) 160 x 33

Druck T7 30x12

673-00.002 weiß / rot

100	200	300	500	1000
2,97	2,79	2,61	2,40	2,25



4



Limitierte Specials.



1



2



3



4



5



6



7

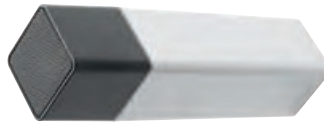

8



9



10



11

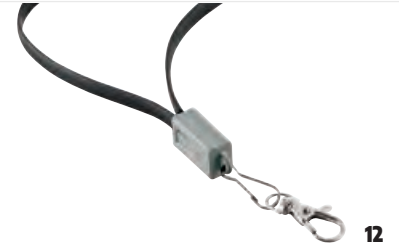

12



13



14



15

- 1 Metmaxx® "Charge'nLogo4000" · 589-00.001 · Kunststoff / Silikon · 67 x 131 x 15 · **11,93 €**
 2 Metmaxx® "LogoSeries5up" · 902-00.002 · Kunststoff · 130 x 67 x 10 mm · **5,99 €**
 3 Metmaxx® "Connect-Pro" · 646-00.008 · Aluminium / Kunststoff · 92 x 13 x 15 mm · **7,49 €**
 4 Metmaxx® "Work&Travel" 666-00.012 Metall 114 x 30 x 12 · **3,75 €**
 5 Metmaxx® "AmbientPower" · 822-00.002 · Kunststoff · 75 x 62 x 25 mm · **7,49 €**
 6 Metmaxx® "BlueStereoSound" · 818-00.002 · Kunststoff / Holz · 84 x 126 x 55 mm · **7,49 €**
 7 Metmaxx® "TheSoundEngine" · 879-00.001 · Metall / Kunststoff · 156 x 58 x 55 mm · **14,99 €**
 8 Metmaxx® "Sound'n'Charge" · 871-00.002 · Kunststoff · 140 x 35 x 35 mm · **7,49 €**

- 9 Metmaxx® "PocketBeamLogo" · 678-00.012 · Aluminium · 108 x 27 mm · **5,99 €**
 10 Metmaxx® "3WattBeamLogo" · 672-00.004 · Aluminium · 109 x 32 mm · **5,24 €**
 11 Metmaxx® "ThePower&SoundEngine" · 869-00.001 · Kunststoff · 148 x 57 x 70 mm · **10,49 €**
 12 Metmaxx® "TheChargeLanyardEvo" · 936-00.001 · Kunststoff / Metall · 550 x 14 x 11 mm · **2,63 €**
 13 Metmaxx® "Craftman" · 744-00.001N · Metall · 84 x 29 x 11 · **4,49 €**
 14 Blackmaxx® „GoSport&Music“ · 337-16.001 · Nylon / PU · 65 x 130 mm · **1,43 €**
 15 Metmaxx® „HeavyDuty“ · 617-00.001 Metall · 150 x 100 (Set) · **4,88 €**



1



2



3



4



5



6



7



8



9



10



11



12



13



14



15

1 Metmaxx® "KommunikationsmeisterCar" · 447-00.001 · Kunstst. · 100 x 23 mm · 20,99 €

2 Metmaxx® "3WattPro" · 635-00.004 · Metall · 102 x 27 x 27 mm · 5,84

3 Metmaxx® "Mobile&Connect" · 920-00.001 · Kunstst. · 39 x 23 mm · 2,84 €

4 Metmaxx® "Mobile&Car" · 918-00.001 · Kunstst. · 75 x 39 x 39 mm · 4,49 €

5 Metmaxx® "UniversalCharge" · 840-00.001 · Kunstst. · 59 x 57 x 35 mm · 6,23 €

6 Metmaxx® "VR InterfacePlus Glasses" · 809-00.001 · Kunstst. · 200 x 102 x 139 mm · 5,99 €

7 Metmaxx® "BlueOnSound" · 945-00.001 · Kunstst. · 150 x 200 mm · 13,04 €

8 Metmaxx® "Hold&Charge" · 535-00.001 · Kunstst. / Silikon · 114 x 68 x 11 mm · 8,99 €

9 Metmaxx® "TheChargeLanyardEvoMaxi" · 939-00.002 · Metall / Kunstst. · 450 x 17 x 10 mm · 3,74 €

10 Metmaxx® "LogoBackLight" · 566-00.001 · Metall · 30 x 30 x 108 mm · 3,98 €

11 Metmaxx® "ChargeLanyardTriple" 933-00.001 · Gewebe / ABS · 34 x 475 x 113 · 2,93 €

12 Metmaxx® "KommunikationsmeisterUniversal" · 448-00.001 · Kunstst. · 62 x 60 x 17 mm · 19,05 €

13 Metmaxx® "Excellence" · 524-00.001 · Kunststoff · 146 x 122 mm · 18,75 €

14 Metmaxx® "BasicOne" · 838-00.001 · Kunststoff / Gummierung · 93 x 21 x 21 mm · 1,04 €

15 Metmaxx® "TriplePower2Go" · 843-00.001 · Kunststoff · 145 x 40 x 13 mm · 7,49 €

Solange Vorrat reicht.

Top- manager

Sie kennen sich aus und sehen, wo es fehlt. Sie sind zur Stelle. Im Büro und draußen an der Front. Da sind sie richtig gut. Überbezahlt? Nicht bei uns.

112

Kugelschreiber

116

Mappen

126

Kartenetuis & Portemonnaies

132

Taschenrechner & Uhren

112

127





119



112



111

Topmanager

112



Schönschreiber.

Es kommt von Ihnen. Aus Ihrem Kopf und Ihrer Hand.
Auf Papier. Es fließt. Die feine Tinte von Dokumental®.
Mit echter Spitze aus Wolfram Carbid.
Was für ein Gefühl. Es bleibt. Sie bleiben.



1



1 thanxx® "Mail@Metal"

Lesezeichen, Lineal, Mailingartikel und Mega-Werbeträger aus Aluminium.

Info Verschiedenen Maßstäbe 1:1, 1:20, 1:25 und 1:50, VPE 1000.

Material Metall

Maße (mm) 160 x 49

Druck T4 60x25 / L2 60x25 / Digitaldruck auf Anfrage

675-00.008 silber

100	200	300	500	1000
1,14	1,10	1,05	0,98	0,95



2



2 Metmaxx® "ExecutiveDeLuxe"

Nobles Schreibset mit Kugelschreiber und Tintenroller.

Info Blauschreibend, deutsche Tinte von Dokumental®, VPE 100.

Inklusive Wechselbare Metallgroßraummine, Stifteetui, Designkarton

Material Metall

Maße (mm) 140 x 12 x 12

Druck T8 25x6 / T7 30x30 / L5 7x35

402-00.001 schwarz

100	200	300	500	1000
10,49	10,34	10,19	10,04	9,74



3

3 Metmaxx® "Multipresent"

Präsentations-Set mit Teleskopstab, Laserpointer, weißer LED und Kugelschreiber mit Touchpoint.

Info VPE 100.

Inklusive Batterien, Wechselmine, Metalltui

Material Metall

Maße (mm) 160 x 9 x 9

Druck Ä7 30x8 / T7 60x25 / L3 30x5 / DP-UV4 60x25

816-00.008 silber

100	200	300	500	1000
6,38	6,23	6,08	5,88	5,78



4

4 Metmaxx® "BusinessTouch"

Metall-Schreibgerät mit Metallgeflecht-Touchpoint zum attraktiven Preis.

Info Deutsche Tinte von Dokumental®, TC Tip, Großraummine, VPE 500.

Material Metall

Maße (mm) 142 x 11 x 11

Druck T4 30x5 / L1 30x5

752-00.001 schwarz

752-00.002 weiß

100	200	300	500	1000
1,34	1,29	1,26	1,22	1,19

1 Metmaxx® „Baumeister“

Repräsentativer Allrounder: Metall-Kugelschreiber mit nützlichen Tools, eine Spiegellasergravur betont Ihr Logo außergewöhnlich.

Info Blauschreibend, deutsche Tinte von Dokumental®, Wolfram-Carbid Komfortspitze, wechselbare Großraummine, VPE 500.
Inklusive Minitool mit Kreuz- und Schlitzschraubenzieher, Zentimetermaß, Bildschirmcleaner, Handyhalter
Material Metall / Kunststoff
Maße (mm) 156 x 15 x 15
Druck L2 50x6 / T5 50x60

510-00.001 schwarz

100	200	300	500	1000
0,89	0,84	0,81	0,77	0,74



2 Metmaxx® "MetallicPoint"

Kugelschreiber im wertigen Alugehäuse mit Touchpoint und gutem Schreibkomfort, perfekt zu Lasern.

Info TC Schreibspitze, deutsche Tinte von Dokumental®, VPE 1000.
Inklusive Großraummine, Polybeutel, Design-Infokarte
Material Alu / Kunststoff
Maße (mm) 138 x 14 x 14
Druck L1 30x5

674-00.012 titan

100	200	300	500	1000
0,77	0,74	0,69	0,65	0,62



3 Metmaxx® "ExecutivePoint"

Hochwertiges Schreibgerät im Messinggehäuse mit tollem Schreibkomfort und Touchpoint.

Info Blauschreibend, deutsche Tinte von Dokumental®, TC Tip, Großraummine, VPE 200.
Inklusive Designkarton
Material Metall / Kunststoff
Maße (mm) 148 x 13 x 13
Druck T5 40x5 / L2 40x5

798-00.012 titan

100	200	300	500	1000
2,97	2,93	2,88	2,78	2,63



4 Metmaxx® „ScribeStar“

Schicker Fallminenbleistift im Metallgehäuse, schreibt praktisch auf allen Oberflächen.

Info Minenstärke: 5,6 mm, VPE 200.
Inklusive Spitzer, Clip, 6 Reserveminen, Designkarton
Material Metall / Kunststoff
Maße (mm) 154 x 12 x 12
Druck T6 40x3 / L2 25x3

135-00.N01 schwarz

100	200	300	500	1000
5,46	5,31	5,18	5,07	4,94





114

1 Metmaxx® "BusinessLogo"

Formvollendeter Metall- Kugelschreiber in einer Soft-Matt-Optik, ideal für silberne oder farbige Spiegellasergravuren (Einzelnamen).

Info Blauschreibend, deutsche Tinte von Dokumental®, Wolfram-Carbid Komfortspitze, wechselbare Großraummine, VPE 500.

Inklusive Federclip, Touchpoint
Material Gummierung / Kunststoff
Maße (mm) 140 x 13 x 13
Druck L2 CO2 50x5

509-00.001 schwarz / silber 509-00.003 schwarz / rot
 509-00.004 schwarz / blau 509-00.006 schwarz / grün
 509-00.010 schwarz / orange

	100	200	300	500	1000
	0,66	0,65	0,62	0,59	0,57

2 Metmaxx® "Write&LED"

Gummierter Kugelschreiber mit LED und Touchpoint.

Info Blauschreibend, deutsche Tinte von Dokumental®, TC Tip, wechselbare Kurzmine, VPE 500.

Inklusive wechselbare Batterie
Material Kunststoff
Maße (mm) 137 x 141 x 14
Druck T4 25x6

713-TP.001 schwarz

	100	200	300	500	1000
	1,04	0,98	0,93	0,89	0,86



1 Metmaxx® "PureLogo"

Cl-gerechter Kugelschreiber zum TOP Preis.

Info Blauschreibend, deutsche Tinte von Dokumental®, wechselbare Großraummine, VPE 500.

Material Kunststoff

Maße (mm) 143 x 13 x 13

Druck T4 40x7 / DP-UV1 60x4

786-00.001 schwarz **786-00.003** rot
786-00.004 blau **786-00.006** grün

100	200	300	500	1000
-	-	0,30	0,29	0,26



1



2

2 Metmaxx® Kugelschreiber „PureLogo“

Nachhaltiges Qualitätsschreibgerät aus ressourcenschonendem Bioplastik (Weizenstroh 50%/ABS 50%) mit Großraummine (deutsche Tinte, Wolfram Carbid Komfortschreibspitze) im griffigen & repräsentativen XL Gehäuse.

Info Blauschreibend, deutsche Tinte von Dokumental®, wechselbare Großraummine, VPE 500.

Material WS/Kunststoff

Maße (mm) 13 x 13 x 143

Druck T4 40x7 / DP-UV1 60x4

786-77.001 schwarz **786-77.003** rot
786-77.004 blau **786-77.006** grün

100	200	300	500	1000
-	-	0,33	0,32	0,29

3 Metmaxx® „DeLuxeNote&Light“

Top Qualitätsschreibgerät aus Metall mit Touchpoint (Stylus) und LED.

Info Blauschreibend, deutsche Tinte von Dokumental®, Swiss Tip, VPE 500.

Inklusive Ersatzmine, Designkarton

Material Metall

Maße (mm) 135 x 13 x 13

Druck T4 35x6 / L2 40x6 / DP-UV2 40x3

740-00.001 schwarz **740-00.004** blau
740-00.012 titan

100	200	300	500	1000
1,47	1,43	1,38	1,32	1,28



3

001

004

012

Mappenkunde.

Tun Sie Ihren guten Geschäftsfreunden was Gutes: Mit einem Klassiker, aber neu aufgelegt. Aus coolem Lederfaserstoff oder in der Materialkombo Filz/Polyurethan. A4 oder A5. Hauptsache mit Format.

Material-Guide.

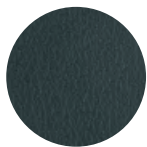

Lederfaserstoff

Echte Lederfasern, die durch Zusatzstoffe verfilzen und einen Werkstoff mit lederähnlichen Eigenschaften ergeben. Robust und edel zu einem enorm günstigen Preis-/Leistungsverhältnis.

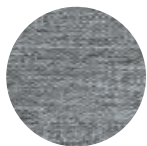

RPET

Repräsentatives Textilmischgewebe aus recyceltem PET im angesagten Metropolitan-Look.



Kork

100 % natürliches Pflanzengewebe, 100 % recycelbar, wasserabweisend und schwer entflammbar.



PU

Strapazierfähiges, elegantes Material mit exzellenter Optik und Haptik. Vorzüglich geeignet für Brandlasergravuren oder Reliefprägungen.

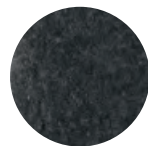

Filz

Dehnbares und widerstandsfähiges Material aus ungeordnetem Fasergut, welches feuchtigkeitsabweisend und schwer entflammbar ist.

A5



BLACKMAXX®

Economy Plus.

1 Blackmaxx® "PulsePad"

Das Multifunktion-Padfolio mit variabler Tablet-Befestigung im modernen Filz-Look.

Info Für 7" und 10,1", Aufstellmechanismus, VPE 40.
Inklusive Ladekabel- und Kartenfach, Stiftschleife
Material Filz / PU
Maße (mm) 195 x 250
Druck T7 70x50

468-60.001 schwarz

100	200	300	500	1000
5,99	5,84	5,69	5,24	4,88

Economy Plus.

1 Blackmaxx® "EconomyPlusA4 RV"

Praktische EconomyPlus-Schreibmappe mit umlaufendem Reißverschluss im Filz-Look.

Info DIN A4 Format, VPE 20.
Inklusive Blatt- und Reißverschlussfach, 9 Kartenfächer, Tablet-Halterung, Business-Block, Stiftehalter
Material Filz / PU
Maße (mm) 250 x 340
Druck T8 50x50
424-60.001 schwarz

100	200	300	500	1000
9,38	9,15	8,85	8,63	8,33



A4



2

2 Blackmaxx® "PulseBusiness"

Business Portfolio der PulseLine: Aufwändig gestaltetes Portfolio im Filz-Look.

Info DIN A4 Format, VPE 20.
Inklusive Pad-Halte-Stripes, Business-Class-Block
Material Filz / PU
Maße (mm) 245 x 340
Druck T8 70x50
470-60.001 schwarz

100	200	300	500	1000
11,93	11,78	11,55	11,33	11,03

117

Topmanager / Mappen

Go Business.

3 Blackmaxx® "GoBusinessA5"

Preiswerte Schreibmappe aus gediegenem Material.

Info DIN A5 Format, VPE 40.
Inklusive Papier- und Visitenkartenfach, Stiftschlaufe, Block
Material PU
Maße (mm) 180 x 235
Druck T8 60x50
441-90.001 schwarz

100	200	300	500	1000
4,58	4,49	4,38	4,28	4,19



A5



3

Techportfolio Kork.



1 Blackmaxx® „Techportefolio Kork A5“

Nachhaltiger & hochwertiger A5 Businessorganizer aus Korkmaterial (Aussen) für Businessnotizbücher (incl. Booklet aus recyceltem Papier) mit innovativer Inneneinteilung zum transportieren, induktivem Laden und aufstellen des Handys (wireless charging via integrierter Powerbankgarage für Ihre Powerbank) und Stifte-/Accessoiresfächern.

Info Security Chip, 5Watt Wireless Charger, Handyständer VPE 50.

Inklusive Ladekabel, Design Box

Material Cork/Rnonwoven

Maße (mm) 260 x 182 x 18

Druck T8 60x50 / L8-C02 80x40

497-61.020 hellbraun

100	200	300	500	1000
14,24	13,77	13,35	12,74	12,38



Naturmaterial Kork

Bei Kork handelt es sich um ein 100 Prozent natürliches Pflanzengewebe und einen nachwachsenden Rohstoff, der seines gleichen sucht. 100 Prozent natürlich, 100 Prozent recycelbar, wasserabweisend, schwer entflammbar, leicht, flexibel und erneuerbar sind nur einige der Qualitäten, die dieses Naturmaterial aufweist.



119

Topmanager / Mappen

1 Blackmaxx® „Techportfolio Kork A4“

Nachhaltige & hochwertige A4 Businessschreibmappe aus Korkmaterial (Aussen) mit innovativer Inneneinteilung zum Laden und transportieren des Handys (wireless charging via integrierter Powerbankgarage für Ihre Powerbank), recycle papier Block und Stifte-/Accessoiresfächern.

Info Security Chip, 5Watt Wireless Charger, Handyständer VPE 20.

Inklusive Ladekabel, Design Box

Material Cork/Rnonwoven

Maße (mm) 312 x 240 x 25

Druck T8 u60x50 / L8-C02 80x40

498-61.020 hellbraun

	100	200	300	500	1000
	13,43	13,13	12,87	12,59	11,99

Executive.

1 Blackmaxx® "A5Executive"

Business Class-Portfolio mit umlaufendem Reißverschluss und schwarzer Metallplakette.

Info DIN A5 Format, VPE 20.
Inklusive 9 Kartenfächer, A5 Blattfach, Reißverschlussfach, Stiftschleife, 50 Blatt Block
Material PU
Maße (mm) 190 x 250
Druck T8 70x50 / L6 40x15

	408-92.001	schwarz	408-92.002	weiß	
100	200	300	500	1000	
8,18	8,03	7,88	7,65	7,49	



2 Blackmaxx® "A4Executive"

Business Class-Portfolio mit umlaufendem Reißverschluss und schwarzer Metallplakette.

Info DIN A4 Format, VPE 20.
Inklusive 9 Kartenfächer, A4 Blattfach, Reißverschlussfach, Stiftschleife, 50 Blatt Block
Material PU
Maße (mm) 245 x 340
Druck T8 70x50 / L6 40x15

	409-92.001	schwarz	409-92.002	weiß	
100	200	300	500	1000	
11,84	11,45	11,30	11,07	10,77	

Lederfaserstoff.

1 Blackmaxx® "Basic4"

Business-Schreibmappe aus Lederfaser mit Metallplakette, Hauptfach mit Reißverschluss.

Info Block optional, VPE 15.
Inklusive 9 Kartenfächer, Tablet-Halterung, diverse Fächer, Stiftflasche
Material Lederfaserstoff
Maße (mm) 250 x 342
Druck T8 60x50 / Ä10 30x12 / Doming-S

212-50.001 schwarz

	100	200	300	500	1000
	13,43	12,98	12,68	12,30	11,99

1



A4



2

2 Blackmaxx® "Maxi4"

Exklusive Business-Schreibmappe aus abgesteppter Lederfaser mit Metallplakette.

Info Block optional, VPE 20.
Inklusive Diversen Fächer, Stiftflasche, Blockschlitz
Material Lederfaserstoff
Maße (mm) 250 x 320 x 20
Druck T8 60x50 / Ä10 30x12

211-50.001 schwarz

	100	200	300	500	1000
	10,43	10,20	10,05	9,75	9,53

A4



3

A4



3 Blackmaxx® "MaxiZip4"

Business-Schreibmappe und Präsentationsorganizer aus Lederfaser mit Metallplakette.

Info Hauptfach mit Reißverschluss, Block optional, VPE 10.
Inklusive Entnehmbare 4er Ringmechanik, diverse Fächer, Dehnfalte, Stiftflasche, Tragegriff
Material Lederfaserstoff
Maße (mm) 270 x 370 x 60
Druck T8 60x50 / Ä10 30x12 / Doming-S / L7 30x12

222-50.001 schwarz

	100	200	300	500	1000
	22,43	21,75	21,45	21,15	20,82



121

Metropolis.

A5



1



1 Blackmaxx® "MetropolisA5"

Booklet-Portfolio mit mattschwarzer Metallplakette und moderner Aufteilung für technische Accessoires.

Info DIN A5 Format, Magnetverschluss, VPE 40.
Inklusive Tablet- und Stifthalter, Block, viele Fächer
Material Kunststoff / RPET
Maße (mm) 170 x 225 x 22
Druck T8 40x25 / L6 40x25

483-00.008 schwarz / grau

100	200	300	500	1000
8,54	8,24	7,94	7,58	7,34

A4



2



2 Blackmaxx® "MetropolisA4"

Edles Portfolio mit mattschwarzer Metallplakette und moderner Aufteilung für technische Accessoires.

Info DIN A4 Format, Magnetverschluss, VPE 20.
Inklusive Tablet- und Stifthalter, Block, viele Fächer
Material Kunststoff / RPET
Maße (mm) 235 x 310 x 18
Druck T8 40x25 / L6 40x25

484-00.008 schwarz / grau

100	200	300	500	1000
10,43	10,05	9,68	9,30	8,93



1 Blackmaxx® „MetropolitanBionic“

Business Portfolio mit Wireless Charger, Powerbank und Handyhalter im Metropolitan Design.

Info 5.000mAh Lithium-Polymer-Akku, Security Chip, Ladestandsanzeige, VPE 20.

Inklusive USB-Port, USB-Kabel, Booklet, Handy/Kartenhalter, Stiftflasche, Designkarton

Material Polyester, PU, Metall, RPET

Maße (mm) 170 x 225 x 30

Druck T8 40x25 / L6 40x25

495-00.008 schwarz / grau

	100	200	300	500	1000
	32,93	31,80	30,68	29,25	28,43



2 Metmaxx® „MetropolitanFutureBusinessL“

Elegante A4 Schreibmappe für den Businessalltag mit wireless ChargingPad fürs Telefon und einer Halterung für die eigene Powerbank.

Info 5Watt wireless Pad, Security Chip, DIN A 4 Format, VPE 20.

Inklusive USB Anschluss, Handy-Aufsteller, diverse Steckfächer, Stiftflasche, A4 Block, Designkarton

Material Metall / Kunststoff / RPET

Maße (mm) 310 x 233 x 18

Druck L6 40x25 / T8 40x25

494-00.008 silber

	100	200	300	500	1000
	13,13	12,84	12,47	12,23	11,99

Für Ihre Powerbank (exkl.)



Metropolis.

Für Ihre Powerbank (exkl.)



1 Metmaxx® „MetropolitanBionicBusiness“

BusinessOrganizer und Schreibmappe mit wireless Ladepad fürs Handy, eingebaute Powerbank, Padfach (auch 10,1") und Handyaufsteller.

Info 5.000mAh Powerbank, 5Watt Wireless ChargingPad, Security Chip, umlaufender Reißverschluss, VPE10.

Inklusive USB Port, USB-Kabel, Schreibblock, Handyaufsteller, Visitenkartenfächer, Tragehenkel

Material Metall / Kunststoff

Maße (mm) 260 x 340 x 45

Druck L6 40x25 / T8 40x25

496-00.001 schwarz

	100	200	300	500	1000
	40,43	39,68	38,93	38,10	37,43

1



2 Metmaxx® „MetropolitanFutureBusiness“

Kompakte A5 Schreibmappe für den Businessalltag mit wireless ChargingPad fürs Telefon und einer Halterung für die eigene Powerbank.

Info 5Watt wireless Pad, Security Chip, DIN A 5 Format, VPE 50.

Inklusive USB Anschluss, Handy-Aufsteller, diverse Steckfächer, A5 Booklet, Designkarton

Material Metall / Kunststoff

Maße (mm) 209 x 270 x 25

Druck L6 40x25 / T8 40x25

493-00.001 schwarz

	100	200	300	500	1000
	14,63	14,34	14,09	13,73	13,49



2



NEW



METROPOLITAN BUSINESS

125



1 Blackmaxx® „MetropolitanBusinessPro“

Business All-in-one solution für Workpads mit praktischer Konferenzaufruffunktion, Schutzhülle, und rückwärtigem Organizer für alle Accessoires.

Info Tablet Tasche mit 3 Vorfächern, Tabletständer, VPE 20

Inklusive Design Box

Material PU/Nylon

Maße (mm) 318 x 250 x 16

Druck T8 60x40

499-00.001 schwarz

100	200	300	500	1000
11,24	11,03	10,77	10,49	10,28

Zahlen à la carte.

Alles zu viel. Zu viel dabei.
Ein paar Karten. Die sind genug.
So ist es mir lieber.
Gut geschützt. Durch edle Hüllen
und lesesichere Spezialfolien.



Mit eingebautem RFID-Schutz.

Karten speichern Informationen. Wichtige Daten. Persönliche Daten auf sogenannten RFID-Chips (Radio Frequency Identification). Im Prinzip eine sichere Sache, wenn man weiß, wie man die Daten schützt. Wir verbauen in unsere Wallets eine RFID hemmende Spezialfolie. Diese hemmt ein unbefugtes Auslesen der Daten.*

*Eine Gewährleistung der 100 % Abschottung ist aufgrund unterschiedlicher Praxisbedingungen, Senderstärken, Halte-/Öffnungswinkel, Stecktiefe und unterschiedlichen Frequenzen nicht möglich. Eine Haftung des Herstellers für ausgelesene/übertragene und/oder gelöschte Daten ist daher nicht begründet und wird ausgeschlossen.

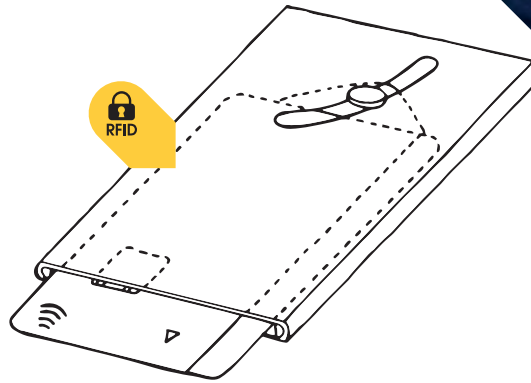

Material-Guide.



Biobasierter Kunststoff

Kunststoff auf Basis nachwachsender Rohstoffe, wie z. B. Mais, Weizen oder Kartoffeln.



Kunststoff

Ultrakompakt mit riesiger Werbefläche, maximale Sicherheit zum kleinen Preis.

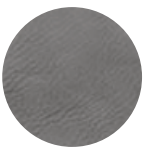

PU

Strapazierfähiges, elegantes Material mit exzellenter Optik und Haptik. Vorzüglich geeignet für Brandlasergravuren oder Reliefprägungen.



Rindsleder

Qualitativ hochwertiges, edles Leder mit relativ glatter Oberfläche, kräftig im Griff und sehr strapazierfähig.

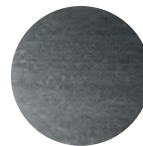

Aluminium

Eloxiertes Aluminium für maximale Sicherheit, hochwertig und ultrakompakt.

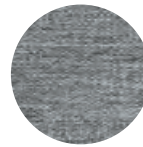

Textil

Repräsentatives Textilmischgewebe aus Polyester im angesagten Metropolitan-Look.

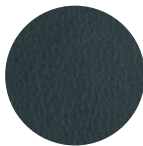

Lederfaserstoff

Echte Lederfasern, die durch Zusatzstoffe verfilzen und einen Werkstoff mit lederähnlichen Eigenschaften ergeben. Robust und edel zu einem enorm günstigen Preis-/Leistungsverhältnis.

1 Metmaxx® „IwalletCompact“

Kompakter Mini-Kartensafe mit Elastikband für weitere Visiten-/Karten.

Info Für bis zu 3 Karten, RFID-geschützt, VPE 300.

Inklusive Polybeutel mit Design-Infokarte

Material Kunststoff

Maße (mm) 94 x 62 x 8

Druck DP-UV 3 70x40 / T6 60x40

487-00.001 schwarz **487-00.002** weiß

487-00.003 rot **487-00.004** blau

487-00.006 grün **487-00.008** grau

100	200	300	500	1000
0,83	0,81	0,80	0,77	0,74

2 Metmaxx® „IwalletCompact“

Kompakter Mini-Kartensafe mit Elastikband für weitere Visiten-/Karten. Jetzt neu ökologisch und ressourcenschonend aus Biokunststoff.

Info Für bis zu 3 Karten, RFID-geschützt, VPE 300.

Inklusive Polybeutel mit Design-Infokarte

Material Wheat Straw

Maße (mm) 94 x 62 x 7

Druck DP-UV3 70x40 / T6 60x40

487-77.021 beige

100	200	300	500	1000
1,04	0,98	0,93	0,87	0,83



2
Ideal für
Banknoten / Belege /
Visitenkarten

3 Metmaxx® „MyCardSafe“

Kartenhülle mit Schutz vor Datendiebstahl für 1 Kreditkarte.

Info RFID-geschützt, VPE 500.

Material Kunststoff

Maße (mm) 90 x 62 x 4

Druck T6 60x25 / DP-UV3 80x30

477-00.001 schwarz **477-00.002** weiß

477-00.003 rot **477-00.004** blau

100	200	300	500	1000
0,44	0,42	0,41	0,39	0,38

4 Metmaxx® „MyCardSafe“

Kartenhülle mit Schutz vor Datendiebstahl für 1 Kreditkarte. Jetzt neu ökologisch und ressourcenschonend aus Biokunststoff.

Info RFID-geschützt, VPE 500.

Material Wheat Straw

Maße (mm) 90 x 62 x 4

Druck T6 60x25 / DP-UV3 80x30

477-77.021 beige

100	200	300	500	1000
0,50	0,48	0,47	0,45	0,42

5 Metmaxx® „RFIDCardSafe&Change“

Praktische Powerbank und RFID Kartenorganizer in einem, ideal für Digitaldruck.

Info RFID geschützt, 2.500mAh Lithium-Ionen-Akku, VPE 50.

Inklusive MicroUSB Kabel, Designkarton

Material Kunststoff

Maße (mm) 109 x 73 x 19

Druck T7 60x40 / DP-UV5 80x50

434-00.002 weiß

100	200	300	500	1000
7,28	7,13	6,98	6,83	6,74



Geldbörsen mit Karten-Safes.



1

One-Move- Auswurfmechanismus
für bis zu 5 Karten

1 Blackmaxx® „CardSafeOneTouch“

Pfiffiger Kartensafe mit One-Move- Auswurfmechanismus im edlen Alugehäuse.

Info Für bis zu 5 Karten, RFID geschützt, VPE 240.
Inklusive Polybeutel mit Design-Infokarte
Material Metall / Kunststoff
Maße (mm) 95 x 60 x 12
Druck T7 45x40 / L5 45x40

213-00.008 silber

	100	200	300	500	1000
	2,97	2,78	2,63	2,40	2,24

2 Blackmaxx® „iWalletMetropolitan“

Kompakte Geldbörse in schöner Materialkombination mit Aluminium-Karten-Safe.

Info Für bis zu 5 Karten, RFID geschützt, VPE 100.
Inklusive 3 Kartenfächer, Münzfach
Material Kunststoff / Metall / RPET
Maße (mm) 98x74x15
Druck T5 32x12 / L2 32x12 / L5 40x30

218-58.014 anthrazit

	100	200	300	500	1000
	5,99	5,91	5,82	5,70	5,63



2



3

3 Blackmaxx® „iWalletDeLuxe“

Edle Mini-Geldbörse mit Aluminium-Karten-Safe, weiteren Karten- und Scheinfach.

Info Für bis zu 5 Karten, RFID geschützt, VPE 100.
Inklusive Schiebe-/ Auswurfvorrichtung
Material PU / Metall
Maße (mm) 98 x 73 x 25
Druck T8 50x35 / T8 70x40 / L5 45x40

219-64.001 schwarz

	100	200	300	500	1000
	7,43	7,28	7,13	6,90	6,74



1 Metmaxx® „iWalletCarbon“

Die moderne Geldbörse in exklusiver carbon Optik zum Schutz Ihrer Karten im RFID Metallsafe, incl. Karten/Schein und ganz neu Münzfach

Info Für bis zu 5 Karten, RFID geschützt, VPE 100.
Inklusive Schiebe-/ Auswurfvorrichtung
Material Kunststoff/ Metall / Kunstleder
Maße (mm) 72 x 99 x 24
Druck L5 40x30 / T8 50x35 / T8 50x40
216-57.001 schwarz

100	200	300	500	1000
7,95	7,80	7,50	6,83	6,59



2 Blackmaxx® „iWalletdeLuxePro“

Vollrindleder-Geldbörse mit Aluminium-Kartensafe und weiteren Karten-/ Scheinfächern.

Info Für bis zu 5 Karten, RFID geschützt, VPE200.
Inklusive Schiebe-/ Auswurfvorrichtung, Designkarten
Material Metall / Kunststoff / Rindleder
Maße (mm) 96 x 70 x 28
Druck T4 40x35 / T7 45x40 / L5 45x40
220-85.001 schwarz

100	200	300	500	1000
11,99	11,48	10,95	10,28	9,74



3 Blackmaxx® „iWalletdeLuxeDuo“

Die edle Leder-Geldbörse mit 2 EasySlideOut Aluminiummetuis und vielen Fächern definiert den neuen Standard kompakter, funktioneller Börsen.

Info RFID geschützt, VPE 100.
Inklusive Münz- und Scheinfach, Kredit- und Visitenkartenfächer
Material Leder / Metall
Maße (mm) 98 x 78 x 35
Druck T5 40x35 / T7 45x40 / L5 45x40 / PB11 40x30
223-70.001 schwarz

100	200	300	500	1000
14,25	14,09	13,88	13,65	13,47



One-Move-Auswurfmechanismus

Für bis zu 5 Karten.



1 Blackmaxx® "IWalletCompact"

Extrem kompakte Geldbörse im edlen Metropolitan-Look für viele Karten im dehnbaren Schnellzugriffsfach.

Info VPE 200.
Inklusive Schein-, Kleingeld- und Kartenfächer
Material Kunststoff / RPET
Maße (mm) 75 x 93
Druck T3 40x35

250-58.014 grau

100	200	300	500	1000
1,95	1,91	1,86	1,80	1,77

2



2 Blackmaxx® "MetropolitanSafeTravel"

Flache Reisebörse zum Schutz Ihrer Wertsachen: Gut zu verstecken hinter dem Hosengürtel.

Info Nylonreißverschluss, RFID geschützt, VPE 100.
Inklusive Metallclip
Material Kunststoff / PU / RPET
Maße (mm) 120 x 90
Druck T3 30x12

249-58.014 grau

100	200	300	500	1000
2,09	2,01	1,94	1,83	1,77



130



3 Creativ Design® "MetropolisCashQ"

Funktionale Geldbörse mit mattschwarzer Vollmetall-Gravurplatte.

Info Querformat, RFID geschützt, VPE 250.
Inklusive Geldschein-, Kleingeld-, Ausweis- und Kartenfächer
Material Metall / Kunststoff / RPET

Maße (mm) 113 x 93
Druck L2 23x8 / T5 60x30

246-58.014 grau

100	200	300	500	1000
2,78	2,70	2,64	2,58	2,52



4 Creativ Design® "MetropolisCashH"

Anspruchsvolle Geldbörse mit mattschwarzer Vollmetall-Gravurplatte.

Info Hochformat, RFID geschützt, VPE 200.
Inklusive Geldschein-, Kleingeld-, Ausweis- und Kartenfächer
Material Metall / Kunststoff / RPET

Maße (mm) 93 x 123
Druck L2 23x8 / T5 50x20

247-58.014 grau

100	200	300	500	1000
2,78	2,72	2,66	2,60	2,54

Kompakt-Portemonnaies.



1

1 Blackmaxx® "ClassicMaxi"

Umfangreiche Geldbörse aus griffigem Materialmix.

Info RFID geschützt, VPE 200.
Inklusive Münz-, Schein- und Ausweisfach, Netzfach, 2 Kartenfächer
Material PU
Maße (mm) 95 x 125
Druck T4 60x25
410-92.001 schwarz

100	200	300	500	1000
2,25	2,16	2,10	2,06	2,01



2



2 Blackmaxx® "MoneyOrganizer"

Beliebte Blackmaxx®-Geldbörse im Pocketformat mit Schlüsselanhänger.

Info Robustes Nylon, Druckknöpfe, VPE 600.
Inklusive Münz- und kleines Scheinfach, 30mm Schlüsselring
Material Nylon / PU
Maße (mm) 80 x 55
Druck T5 40x25
338-65.001 schwarz

100	200	300	500	1000
1,34	1,31	1,28	1,20	1,16

3



3 Blackmaxx® "LookPlusDeluxe"

Trend: Kompakte Alltags- oder Zweitbörse zum Ausgehen, daher flache Bauform.

Info RFID geschützt, VPE 500.
Inklusive 4 Karten- und 1 Scheinfach
Material PU
Maße (mm) 100 x 70
Druck T1 60x25 / PB9 60x25
339-93.001 schwarz

100	200	300	500	1000
1,88	1,85	1,80	1,73	1,67

4



4 Blackmaxx® „LaserSafe“

Anmutiges Businessetui in schöner Materialkombination: Metallgehäuse mit laserbarem SoftMaterial bezogen.

Info RFID geschützt, VPE 200.
Inklusive Designkarton
Material PU / Metall
Maße (mm) 95 x 63 x 15
Druck L8-CO2 60x30 / T5 60x30 / L4 60x20
254-74.014 grau

100	200	300	500	1000
3,38	3,23	3,08	2,99	2,93

Rechengenies & Zeitzeugen.



1



1 thanxx® "Malset (S)"

Malset mit Stiften und einer Malvorlage, bei der Kinder spielerisch die Uhrzeiten erlernen können.

Info Naturbelassen, ungiftig, VPE 500.
Inklusive 6 Buntstifte, Malvorlage, Naturkarton
Material Holz
Maße (mm) 90 x 45
Druck T1 60x30 / DP-UV1 60x30

320-00.000 beige

	100	200	300	500	1000
	-	-	0,56	0,50	0,45



2

Wertige, schwere Metallqualität

2 Metmaxx® "LogoSpinMetal"

Koordinationstrainer: Leichtläufiger Design-Handspinner aus Metall für bis zu 4 Lasergravuren auf den Flügeln.

Info Top Kugellager, VPE 200.
Inklusive Designkarton
Material Metall
Maße (mm) 69 x 69 x 13
Druck L1 12 x10/ T5 12x10

916-00.008 schwarz / silber

	100	200	300	500	1000
	1,49	1,43	1,34	1,28	1,19

132

3



3 thanxx® "Bank 2 (S)"

Bewährte Banktaschen in handlicher Ausführung mit Reißverschluss.

Info VPE 200.
Material PU
Maße (mm) 235 x 160
Druck PF9 70x50 / PHF10 70x50/ T4 100x50

773-91.001 schwarz

	100	200	300	500	1000
	1,64	1,61	1,56	1,52	1,49

4

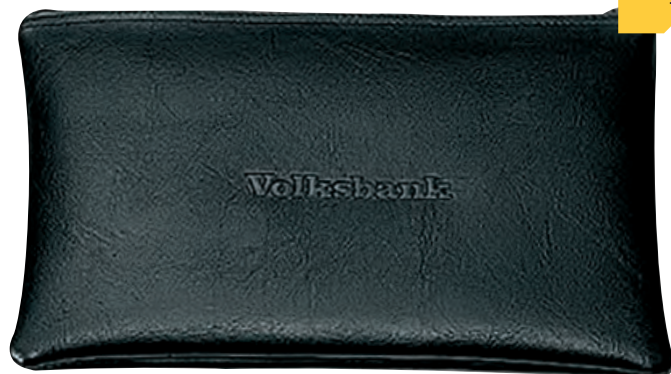

4 thanxx® „Bank 2 (L)“

Bewährte Banktasche im erfolgreichen Mittelformat mit Reißverschluss.

Info VPE 200.
Material PU
Maße (mm) 265 x 170
Druck PF9 70x50 / PHF10 70x50

774-91.001 schwarz

	100	200	300	500	1000
	1,73	1,71	1,68	1,67	1,62

1 Metmaxx® „GreenNumbers“

Ökologisch nachhaltiger Taschenrechner mit robustem Pappgehäuse & Solarzellenantrieb - perfekt recyclebar - der „grüne“ Streuartikel für perfekten Digitaldruck.

Info 8-stellig, Solar Panell, recyclebar.
Inklusive Design Karte
Material Pappe
Maße (mm) 160 x 102 x 4
Druck T5 60x20 / DP-UV9 vollflächig
788-00.020 hellbraun

100	200	300	500	1000
2,93	2,76	2,58	2,39	2,24

Vollflächig bedruckbar



1



2 Metmaxx® "DesignBusinessPro"

Taschenrechner mit PC-Tastatur, 12-stellig, Tax- und Rundungs-/Cut-Funktionen.

Info Helles Display, VPE 80.
Inklusive Solar- und Knopfzelle, Designkarton
Material Kunststoff
Maße (mm) 175 x 110
Druck T8 40x15
776-00.001 schwarz

100	200	300	500	1000
7,49	7,28	7,13	6,90	6,75



2



3



3 Metmaxx® "SatteliteTime&Wellness"

Designfunkuhr mit innovativer Wohlfühlklimaanzeige im edlen Gehäuse für Wand oder Schreibtisch.

Info Präzises DC77 Funkwerk, Für 2x 2 AAA Batterien (exkl.), VPE 50.
Inklusive Funkaufsensensor, Designkarton
Material Kunststoff
Maße (mm) 135 x 70 x 15
Druck T9 50x20 / DP-UV6 60x20
921-00.002 weiß

100	200	300	500	1000
17,93	17,18	16,47	15,60	14,97

4



4 Metmaxx® „TimeCubeEvo“

Präziser Wecker ohne elektromagnetische Strahlung für eine gesunde Nachtruhe.

Info Funkgesteuert, LED Backlight, Snoozefunktion, für 2 AAA Batterien (exkl. - optional erhältlich), VPE 50.
Inklusive Designkarton
Material Kunststoff
Maße (mm) 65 x 65 x 21
Druck T7 50x5 / DP-UV 4 50x5
960-00.001 schwarz

100	200	300	500	1000
7,88	7,77	7,65	7,58	7,43

Inverkehrbringer

Wie gut, dass es sie gibt. Die kleinen praktischen Helfer rund ums Auto. Keiner verliert darüber große Worte. Und doch würde man sie vermissen, wenn es sie nicht mehr gäbe.

136

Führerschein- & Schlüsseltaschen

156

Autotaschen

161

Eiskratzer & Parktimer

162

Handyhalterungen

164

Schlüsselanhänger

156

142



104

137

162

159

Inverkehrbringer **135**

Dokumentenschutz.

Fahrzeugpapiere werden digital.
Also müssen Taschen nicht nur Papier, sondern auch die Daten schützen.
Von außen apart überzeugen auch die inneren Werte.
In Form eingearbeiteter leistungsstarker RFID-Hemmfolien.

Mit eingebautem RFID-Schutz.

Karten speichern Informationen. Wichtige Daten. Persönliche Daten auf sogenannten RFID-Chips (Radio Frequency Identification). Im Prinzip eine sichere Sache, wenn man weiß, wie man die Daten schützt. Wir verbauen in unsere Wallets eine RFID hemmende Spezialfolie. Diese hemmt ein unbefugtes Auslesen der Daten.*

*Eine Gewährleistung der 100 % Abschottung ist aufgrund unterschiedlicher Praxisbedingungen, Senderstärken, Halte/Öffnungswinkel, Stecktiefe und unterschiedlichen Frequenzen nicht möglich. Eine Haftung des Herstellers für ausgelesene/übertragene und/oder gelöschte Daten ist daher nicht begründet und wird ausgeschlossen.

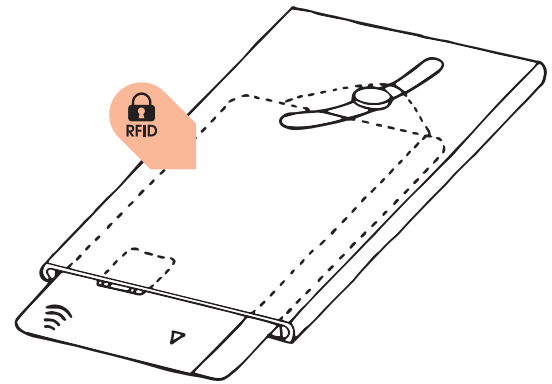

Material-Guide.



Rindsleder

Qualitativ hochwertiges, edles Leder mit relativ glatter Oberfläche, kräftig im Griff und sehr strapazierfähig.

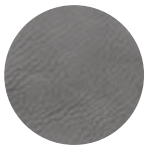

PU

Strapazierfähiges, elegantes Material mit exzellenter Optik und Haptik. Vorzüglich geeignet für Brandlasergravuren oder Reliefprägungen.



Chequer Class

Strapazierfähiges Material aus Kunststoff mit optisch wertiger Cross-Steppung.



Kork

Der recyclebare Naturstoff Kork ist abwaschbar, feuerfest, robust, widerstandsfähig und dabei angenehm weich. Ideal für Brandlasergravuren.

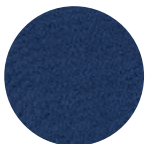

Label-Soft Mikrofaser

Samtiges Mikrofasergewebe aus Kunststoff, außergewöhnlich weich und formbeständig.



Ziegenleder

Sehr glattes und weiches Leder (Chrom-6 frei), sehr reißfest und widerstandsfähig.

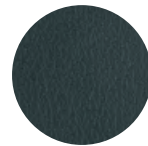

Lederfaserstoff

Echte Lederfasern, die durch Zusatzstoffe verfilzen und einen Werkstoff mit lederähnlichen Eigenschaften ergeben. Robust und edel zu einem enorm günstigen Preis-/Leistungsverhältnis.

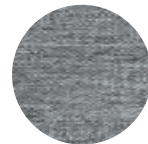

RPET

Repräsentatives Textilmischgewebe aus Polyester im angesagten Metropolitan-Look.

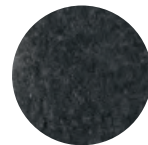

Filz

Dehnbares und widerstandsfähiges Material aus ungeordnetem Fasergut, welches feuchtigkeitsabweisend und schwer entflammbar ist.



Nylon

Strapazierfähiges Nylon mit hervorragender Festigkeit und Zähigkeit.

RFID geschützt.

Nappa de Luxe Line.

1 CreativDesign „517deLuxe“

Ausweistasche aus handschuhweichem Nappa-Ziegenleder.

Info Chrome 6 frei gegerbt, RFID-geschützt, VPE 500.

Inklusive Ausweis- und Kartenfächer

Material Leder

Maße (mm) 85 x 130

Druck T1 50x40 / PB9 50x40

517-73.001 schwarz

100	200	300	500	1000
2,96	2,90	2,82	2,75	2,67



Key2GoSafe.

4 BlackMaxx „Key2GoSafe“

Ihr persönlicher Safe für alle Funkschlüssel- das RFID Futter hemmt die Signale des Autoschlüssels und hilft Ihr Auto vor unbefugtem Zugriff auf Ihre Schlüsseldaten zu schützen.

Info RFID geschützt, VPE 200.

Inklusive 30 mm Schlüsselring

Material RPET/PU

Maße (mm) 160 x 85 x 6

Druck T2 60x30

240-58.014 grau

100	200	300	500	1000
2,54	2,46	2,39	2,31	2,24



Gran Turismo Line.

2 CreativDesign® "GranTourismo"

Wertige Schlüssel tasche im strapazierfähigen Chequer-Class-Material mit Metallplakette.

Info Nylonreißverschluss, VPE 400.

Inklusive 30mm Schlüsselring

Material Kunststoff / Metall

Maße (mm) 121 x 80 x 7

Druck T5 32x12 / L2 32x12 / T5 50x20

225-64.001 schwarz

100	200	300	500	1000
1,74	1,68	1,64	1,56	1,49

3 CreativDesign® „GranTourismo“

Wertige Ausweistasche im strapazierfähigen Chequer-Class-Material mit Metallplakette.

Info VPE 200.

Inklusive 2 Ausweisfächer

Material Kunststoff / Metall

Maße (mm) 176 x 126

Druck T5 32x12 / L2 32x12

226-64.001 schwarz

100	200	300	500	1000
2,10	2,06	2,01	1,94	1,89

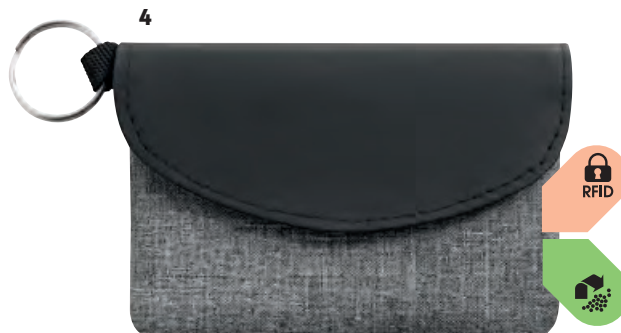

Business Pro Line.

1 CreativDesign® "BusinessPro"

Hochwertige Schlüssel tasche im schicken Carbon-Look.

Info RFID geschützt, VPE 500.
Inklusive 30mm Schlüsselring
Material PU
Maße (mm) 115 x 73
Druck T1 60x25
427-94.001 schwarz

100	200	300	500	1000
1,13	1,10	1,05	1,01	0,98



2 CreativDesign® "BusinessPro"

Hochwertige Ausweistasche im schicken Carbon-Look.

Info RFID geschützt, VPE 500.
Inklusive 2 Ausweis-, 1 Kartenfach
Material PU
Maße (mm) 85 x 126
Druck T1 40x40
428-94.001 schwarz

100	200	300	500	1000
1,77	1,71	1,64	1,58	1,53



3 CreativDesign® "BusinessPro"

Bord-Book für Bedienungsanleitungen und andere Papiere im hochwertigen Carbon-Look.

Info VPE 100.
Inklusive Großes Hauptfach, Papierfach, Kartenfächer
Material PU
Maße (mm) 245 x 160
Druck T3 70x40
429-94.001 schwarz

100	200	300	500	1000
3,15	2,99	2,91	2,78	2,69



138



Nature Line.

4 Creativ Design® "Nature"

Schlüssel tasche aus nachwachsendem Rohstoff: Kork.

Info RFID geschützt, VPE 500.
Inklusive 30mm Schlüsselring
Material Kork
Maße (mm) 115 x 80
Druck T1 60x40
203-61.020 braun

100	200	300	500	1000
1,23	1,19	1,16	1,11	1,08

5 Creativ Design® "Nature"

Ausweistasche aus nachwachsendem Rohstoff: Kork.

Info RFID geschützt, VPE 400.
Inklusive 2 Ausweis- und 2 Kartenfächer
Material Kork
Maße (mm) 90 x 134
Druck T1 60x40 / L6-C02 50x30
204-61.020 braun

100	200	300	500	1000
1,58	1,52	1,46	1,38	1,34



Metropolis Line.

1 Blackmaxx® "MetropolitanKey"

Innovative Schlüsseltasche mit mattschwarzer Metallplakette und großer Öffnung.

Info Umlaufender Reißverschluss, VPE 200.
Inklusive Kartenfach, 30mm Schlüsselring
Material Kunststoff / Metall / RPET
Maße (mm) 117 x 76 x 7
Druck T5 32x12 / L2 32x12 / T5 50x20
248-58.014 grau

100	200	300	500	1000
-	1,49	1,47	1,44	1,43

2 Creativ Design® "Metropolis"

Edle Schlüsseltasche aus repräsentativem Textilmaterial mit schwarzer Metallplakette.

Info RFID geschützt, VPE 500.
Inklusive 30mm Schlüsselring
Material Metall / Kunststoff / RPET
Maße (mm) 110 x 75
Druck L2 23x8
244-58.014 grau

100	200	300	500	1000
1,58	1,53	1,47	1,38	1,34

3 Creativ Design® "Metropolis"

Edle Ausweistasche aus repräsentativem Textilmaterial mit schwarzer Metallplakette.

Info RFID geschützt, VPE 500.
Inklusive 2 Ausweis- und 2 Kartenfächer
Material Metall / Kunststoff / RPET
Maße (mm) 94 x 135
Druck L2 23x8
245-58.014 grau

100	200	300	500	1000
1,80	1,74	1,70	1,67	1,64

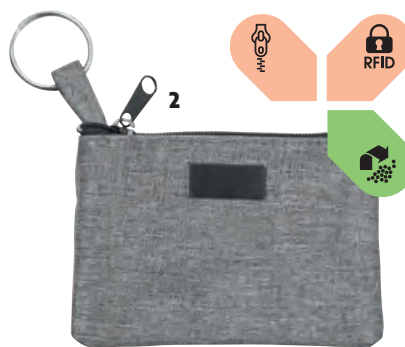

Laser Line.



4 Metmaxx® „LaserKey“

Edler Schlüsselanhänger aus einzigartigem SoftMaterial und Metall, beides edel zu belasern.

Info VPE 200.
Inklusive 30mm Schlüsselring, Designkarton
Material RPET / Metall
Maße (mm) 85 x 29 x 2
Druck T5 40x10 / L3-C02 40x10 / L2 40x20 / Ä7 40x20
253-00.014 grau

100	200	300	500	1000
1,10	1,07	1,05	1,04	1,02



5 Creativ Design "LaserKey"

Haptisch anspruchsvolle Schlüsseltasche aus LaserSeries-Material.

Info RFID geschützt, VPE 200.
Inklusive 30mm Schlüsselring
Material RPET
Maße (mm) 115 x 65
Druck T4 60x35
257-74.014 grau

100	200	300	500	1000
2,93	2,85	2,78	2,67	2,61



6 Creativ Design „LaserCard“

Kompakter Karten- und MoneyOrganizer aus hochwertigem LaserSeries-Material.

Info VPE 200.
Inklusive 6 Kartenfächer, Druckknopfklappe, Polybeutel
Material RPET
Maße (mm) 110 x 87
Druck T4 60 x 20 / L7-C02 50 x 25
259-74.014 grau

100	200	300	500	1000
4,13	3,98	3,83	3,68	3,53

Rindsleder.



1 CreativDesign "Form"

Solide Echt-Rindsleder-Schlüsseltasche mit gleichbleibender Narbung und CI-gerechten Farbkombinationen.

Info Gebugt, abgenäht, VPE 500.
Inklusive 30mm Schlüsselring
Material Vollrindsleder
Maße (mm) 100 x 68
Druck T1 50x40 / PB9 50x40
480-70.001 schwarz / schwarz
480-70.038 blau / schwarz

	100	200	300	500	1000
	2,00	1,94	1,88	1,83	1,77



2 CreativDesign "Schlüsselrucksack"

Mini-Schlüsselrucksack aus sortiertem Leder mit Vortasche und Gurten.

Info Nylonreißverschluss, VPE 600.
Inklusive 30mm Schlüsselring
Material Rindsleder
Maße (mm) 70 x 60
Druck T1 35x15 / PB9 25x15
485-70.000 sortiert

	100	200	300	500	1000
	1,43	1,35	1,32	1,29	1,25



3 CreativDesign "Paper 2"

Solide Echt-Rindsleder-Ausweistasche mit gleichbleibender Narbung und CI-gerechten Farbkombinationen.

Info Gebugt, abgenäht, innen PU, VPE 500.
Inklusive 2 Netzfächer
Material Rindsleder
Maße (mm) 90 x 120
Druck T1 50x40 / PB9 50x40
512-70.001 schwarz / schwarz
512-70.038 schwarz / blau

	100	200	300	500	1000
	2,76	2,69	2,63	2,57	2,54



4 CreativDesign „Paper 2 DeLuxe“

Gediegene Ausweistasche aus echtem Rindsleder in CI-gerechten Farbkombinationen.

Info Gebugt, gefüttert, abgenäht, VPE 500.
Inklusive 1 Netz- und 1 Ausweisfach, 3 Kartenfächer
Material Leder
Maße (mm) 87 x 125
Druck T1 50x40 / PB9 50x40
271-70.001 schwarz

	100	200	300	500	1000
	2,99	2,93	2,85	2,79	2,75



1 CreativDesign „FormDeLuxe“

Leder-Schlüsseltasche in CI-gerechten Farbkombination mit einem zweiten Reißverschlussfach.

Info Gebugt, gefüttert, abgenäht, VPE 500.
Inklusive 30mm Schlüsselring
Material Leder
Maße (mm) 115 x 65
Druck T1 55x30 / PB9 55x30

270-70.001 schwarz

100	200	300	500	1000
2,31	2,24	2,16	2,09	2,00

2 CreativDesign "Jumbo"

Riesige Rindleder-Schlüsseltasche mit Kleingeldfach und Griffasche.

Info Gebugt, Rest-/Verschnitt-Rindleder, Narben sortiert, VPE 500.
Inklusive Schlüsselkette mit Karabinerring, 30mm Schlüsselring
Material Leder
Maße (mm) 125 x 80
Druck T1 60x30 / PB9 60x30

701-70.001 schwarz

100	200	300	500	1000
2,33	2,25	2,21	2,16	2,07

3 CreativDesign "Time"

Schlüsseltasche aus schwarzem, echtem Rindleder mit Vorfach.

Info Rest-/Verschnittleder aus unterschiedlichen Produktionen, gebugt, VPE 500.
Inklusive Schlüsselkette mit Karabinerring
Material Leder
Maße (mm) 115 x 70

Druck T1 60x25 / PB9 60x25

728-70.001 schwarz

100	200	300	500	1000
1,92	1,88	1,83	1,79	1,73



4 CreativDesign "Classic"

Schlüsseltasche aus Rindleder mit Doppelnah und Nylonreißverschluss in guter Verarbeitung und Qualität.

Info Rest-/Verschnittleder aus unterschiedlichen Produktionen, VPE 500.

Inklusive 30mm Schlüsselring
Material Leder
Maße (mm) 110 x 68
Druck T1 60x35 / PB9 60x35

705-70.001 schwarz

100	200	300	500	1000
1,23	1,19	1,14	1,10	1,05

5 CreativDesign "705" sortiert

Schlüsseltasche aus Rindleder mit Doppelnah und Nylonreißverschluss.

Info Rest-/Verschnittleder aus unterschiedlichen Produktionen, Farben und Narben sortiert, VPE 500.

Inklusive 30mm Schlüsselring
Material Leder
Maße (mm) 110 x 68
Druck T1 60x35 / PB9 60x35

705-70.000 sortiert

100	200	300	500	1000
1,26	1,22	1,17	1,10	1,07

6 CreativDesign "505"

Kleine Schlüsseltasche mit Reißverschluss.

Info Doppelnah, Rest-/Verschnittleder aus unterschiedlichen Produktionen, Farben und Narben sortiert, VPE 500.

Inklusive 30mm Schlüsselring
Material Leder
Maße (mm) 110 x 60
Druck T1 60x35 / PB9 60x35

505-70.000 sortiert

100	200	300	500	1000
1,11	1,08	1,07	0,98	0,95

7 thanxx® "ModernKey"

Rindleder-Schlüsseltasche mit speziellem Schnallen-Band für Remote-Schlüssel.

Info VPE 500.
Inklusive 30mm Schlüsselring
Material Rindleder
Maße (mm) 115 x 65
Druck T1 60x40 / PB9 60x40

230-70.001 schwarz

100	200	300	500	1000
1,80	1,74	1,68	1,61	1,56



Select Leather Line.



1 CreativDesign "805SelectSoft"

Erstklassige Schlüsseltasche aus gleichbleibendem, softem Leder mit robustem Reißverschluss zum top Preis.

Info Gute Verarbeitung, VPE 800.
Inklusive 30mm Schlüsselring
Material Rindleder
Maße (mm) 105 x 65
Druck T1 60x40 / PB9 60x30

805-86.001 schwarz

100	200	300	500	1000
1,80	1,73	1,65	1,58	1,49

2 CreativDesign "905Select"

Klassische Schlüsseltasche aus edlem Rindleder mit Doppelnaht und Nylonreißverschluss.

Info VPE 500.
Inklusive 30mm Schlüsselring
Material Leder
Maße (mm) 115 x 65
Druck T1 60x40 / PB9 60x40

905-70.001 schwarz **905-70.004** blau

100	200	300	500	1000
1,32	1,29	1,26	1,23	1,19

3 CreativDesign „170Select“

Ausweistasche aus edlem Rindleder zum attraktiven Preis.

Info Offenkantig, ungefütert, VPE 500.
Inklusive 2 Klarsicht- und 2 Kartenfächer
Material Rindleder
Maße (mm) 90 x 128
Druck T1 60x40 / PB9 60x40

170-70.001 schwarz

100	200	300	500	1000
1,77	1,73	1,67	1,62	1,58





1 CreativDesign "175Select"

Ausweistasche aus edlem Rindleder zum attraktiven Preis.

Info Gebugt, gefüttert, VPE 500.
Inklusive 2 Klarsicht- und 2 Kartenfächer
Material Rindleder
Maße (mm) 90 x 130
Druck T1 60x40 / PB9 60x40

175-70.001 schwarz

100	200	300	500	1000
2,28	2,22	2,18	2,13	2,09



2 CreativDesign "128Select"

Ausweistasche aus edlem Rindleder und verlässlicher Qualität.

Info Offenkantig, VPE 500.
Inklusive 3 Papier- und 2 Kartenfächer
Material Rindleder
Maße (mm) 90 x 128 x 5
Druck T1 50x40 / PB9 50x40

128-70.001 schwarz

100	200	300	500	1000
2,00	1,92	1,89	1,85	1,80



3 CreativDesign "129Select"

Ausweistasche aus edlem Rindleder und verlässlicher Qualität.

Info Gebugt, VPE 500.
Inklusive 3 Papier- und 2 Kartenfächer
Material Rindleder
Maße (mm) 90 x 130 x 5
Druck T1 50x40 / PB9 50x40

129-70.001 schwarz

100	200	300	500	1000
2,55	2,49	2,40	2,37	2,33

Top Class Line.



4 thanxx® "TopClassNet"

Ausweistasche aus Rindleder mit Teilabdeckung zum Verstecken der Adresse auf dem KFZ-Schein.

Info Gebugt, VPE 500.
Inklusive 2 Netzfächer
Material Rindleder
Maße (mm) 92 x 126
Druck T2 60x40 / PB10 60x30

256-88.001 schwarz

100	200	300	500	1000
2,75	2,67	2,60	2,54	2,49



5 CreativDesign "TopClass"

Edle Ausweistasche aus feinem Rindleder.

Info Gebugt, VPE 500.
Inklusive 3 Ausweis- und 3 Kartenfächer
Material Rindleder
Maße (mm) 95 x 125
Druck T2 60x50 / PB9 60x50

262-88.001 schwarz

100	200	300	500	1000
4,80	4,70	4,64	4,58	4,49

1



6



3



2



4



5



100% REAL LEATHER



Ziegenleder.

1 CreativDesign "Cover M"

Kompakte Schlüssel tasche aus weichem Ziegenleder mit Überschl原因 und zweitem Reißverschlussfach.

Info Rest-/Verschnittleder aus unterschiedlichen Produktionen, gebugt, abgefüllert, VPE 500.
Inklusive Material 30mm Schlüsselring
 Ziegenleder
Maße (mm) 100 x 70
Druck T1 50x15 / PB10 50x15

607-73.001 schwarz

100	200	300	500	1000
1,46	1,41	1,38	1,35	1,31

2 CreativDesign "Cover XL"

Große Schlüssel tasche aus glattem Ziegenleder mit Überschl原因 und zweitem Reißverschlussfach.

Info Rest-/Verschnittleder aus unterschiedlichen Produktionen, gebugt, abgefüllert, VPE 500.
Inklusive Material Druckknopf, 30mm Schlüsselring
 Ziegenleder
Maße (mm) 122 x 78
Druck T1 50x20 / PB10 50x20

608-73.001 schwarz

100	200	300	500	1000
1,92	1,86	1,82	1,79	1,68

3 CreativDesign "Applikation"

Geräumige Schlüssel tasche aus weichem Ziegenleder mit Vorfach und aufgesetzten Ecken.

Info Rest-/Verschnittleder aus unterschiedlichen Produktionen, gebugt, gefüllert, VPE 500.
Inklusive Material Reißverschlüsse, 30mm Schlüsselring
 Ziegenleder
Maße (mm) 120 x 75
Druck T1 50x25 / PB10 50x25

519-72.001 schwarz

100	200	300	500	1000
1,70	1,65	1,62	1,55	1,49

4 CreativDesign® "905deLuxe"

Handschuhweiche Schlüssel tasche aus Nappa-Ziegenleder.

Info Chrome-6-frei gegerbt, RFID geschützt, VPE 500.
Inklusive Material 30mm Schlüsselring
 Leder
Maße (mm) 115 x 65
Druck T1 60x40 / PB9 60x40

905-73.001 schwarz

100	200	300	500	1000
2,30	2,24	2,18	2,09	1,98

5 CreativDesign „517deLuxe“

Ausweistasche aus handschuhweichem Nappa-Ziegenleder.

Info Chrome 6 frei gegerbt, RFID-geschützt, VPE 500.
Inklusive Material Ausweis- und Kartenfächer
 Leder
Maße (mm) 85 x 130
Druck T1 50x40 / PB9 50x40

517-73.001 schwarz

100	200	300	500	1000
2,96	2,90	2,82	2,75	2,67

6 CreativDesign "Pocket"

Moderne Schlüssel tasche aus weichem Ziegenleder mit Zweitfach, ideal für die Schlüsselkarte.

Info Rest-/Verschnittleder aus unterschiedlichen Produktionen, gebugt, abgefüllert, VPE 500.
Inklusive Material Druckknopf, 30mm Schlüsselring
 Ziegenleder
Maße (mm) 105 x 65
Druck T1 60x35 / PB10 60x35

525-73.001 schwarz

100	200	300	500	1000
1,70	1,65	1,59	1,55	1,52

Lederfaserstoff.

1 CreativDesign „LefastoffOffenkantig“

Ausweistasche aus glatter Lederfaser bei gleichbleibender Qualität und Farbe.

Info Offenkantig, VPE 800.
Inklusive 2 Klarsicht- und 2 Kartenfächer
Material Lederfaserstoff
Maße (mm) 91 x 125
Druck T1 50x40 / PF4 50x40 / PB9 50x40

170-50.001	schwarz	172-50.001	schwarz		
100	200	300	500	1000	
1,23	1,19	1,16	1,13	1,10	
1,55	1,49	1,46	1,43	1,40	



100%
LEFA

2 CreativDesign „LederfaserstoffGebugt“

Ausweistasche aus glattem Lederfaserstoff bei gleichbleibender Qualität und Farbe.

Info Gebugt, gefüttert, VPE 600.
Inklusive 2 Klarsicht- und 2 Kartenfächer
Material Lederfaserstoff
Maße (mm) 85 x 125
Druck T1 50x40 / PF4 50x40 / PB9 50x40

175-50.001	schwarz	176-50.001	schwarz		
100	200	300	500	1000	
1,44	1,38	1,35	1,32	1,29	
1,74	1,68	1,65	1,62	1,59	



100%
LEFA

3 CreativDesign "Clear"

Edle Ausweistasche aus Lederfaserstoff mit Metallplakette.

Info Gebugt, abgenäht, gefüttert, VPE 400.
Inklusive 2 Ausweis- und 2 Kartenfächer
Material Lederfaserstoff
Maße (mm) 85 x 125
Druck L2 25x8 / Ä6 25x8 / T3 60x35

201-50.001	schwarz				
100	200	300	500	1000	
1,89	1,85	1,79	1,74	1,70	



100%
LEFA

4 CreativDesign "Orga"

Attraktive Ausweistasche aus Lederfaserstoff mit Metallplakette.

Info Gebugt, abgenäht, gefüttert, VPE 400.
Inklusive 1 Netzfach, 2 Ausweis- und 3 Kartenfächer
Material Lederfaserstoff
Maße (mm) 90 x 120
Druck Ä6 25x8 / T3 60x35 / L2 25x8

202-50.001	schwarz				
100	200	300	500	1000	
2,43	2,31	2,24	2,18	2,13	



100%
LEFA

Mikrofaser.



1 CreativDesign "Jump Label"

Schlüsseltasche aus samtiger Mikrofaser mit Doming-Zipper, Doppelnaht und Nylonreißverschluss.

Info Gebugt, VPE 500.
Inklusive 30mm Schlüsselring
Material Label-Soft
Maße (mm) 110 x 70
Druck PB9 60x40 / Doming-S

727-55.001	schwarz	727-55.004	blau		
100	200	300	500	1000	
1,41	1,38	1,34	1,29	1,26	



2 CreativDesign „Curve Label“

Formschöne Schlüsseltasche aus samtiger Mikrofaser mit Kleingeldfach.

Info Gebugt, Doming-Zipper, VPE 500.
Inklusive 30mm Schlüsselring
Material Label-Soft
Maße (mm) 105 x 70
Druck PB9 50x30 / Doming-S

603-55.001	schwarz				
100	200	300	500	1000	
1,88	1,83	1,77	1,70	1,64	



3 CreativDesign "Label"

Schlüsselanhänger in Tropfenform aus samtiger Mikrofaser.

Info Gebugt, VPE 1000.
Inklusive 30mm Schlüsselring
Material Label-Soft
Maße (mm) 48 x 90
Druck PB9 30x25

723-55.001	schwarz				
100	200	300	500	1000	
-	0,95	0,90	0,86	0,83	



4 CreativDesign „Jumbo Label“

Klassische Schlüsseltasche aus samtiger Mikrofaser mit Kleingeldfach.

Info Gebugt, Doming-Zipper, Nylonreißverschluss, VPE 500.
Inklusive 30mm Schlüsselring
Material Label-Soft
Maße (mm) 110 x 70
Druck PB9 50x25 / Doming-S

604-55.001	schwarz				
100	200	300	500	1000	
2,00	1,97	1,94	1,82	1,77	



5 CreativDesign "Paper Special Line"

Ausweistasche aus Nylon und samtiger Mikrofaser.

Info Gebugt, gefüttert, VPE 500.
Inklusive 5 Klarsichtfächer
Material Label-Soft
Maße (mm) 125 x 90
Druck PB9 60x30

343-55.001	schwarz				
100	200	300	500	1000	
1,59	1,53	1,49	1,46	1,43	



6 CreativDesign "Paper Label 2"

Ausweistasche aus samtiger Mikrofaser, ideal zu prägen.

Info Offenkantig, VPE 500.
Inklusive 2 Klarsicht- und 2 Kartenfächer
Material Label-Soft
Maße (mm) 90 x 128
Druck PB9 60x40

170-55.001	schwarz				
100	200	300	500	1000	
1,43	1,35	1,31	1,28	1,25	



7 CreativDesign "Paper Label 2G"

Ausweistasche aus samtiger Mikrofaser, ideal zu prägen.

Info Gebugt, gefüttert, VPE 500.
Inklusive 2 Klarsicht- und 2 Kartenfächer
Material Label-Soft
Maße (mm) 85 x 125
Druck PB9 50x40

175-55.001	schwarz				
100	200	300	500	1000	
1,49	1,40	1,35	1,32	1,29	



8 CreativDesign "CarLabel"

Wertige Wagenpapiertasche aus Nylon und samtiger Mikrofaser.

Info Gebugt, VPE 100.
Inklusive 2 Klarsichtfächer
Material Label-Soft
Maße (mm) 247 x 175
Druck PB9 60x35

384-55.001	schwarz				
100	200	300	500	1000	
2,45	2,36	2,30	2,25	2,19	



9 CreativDesign "Car DeLuxLabel"

Aufwändige Wagenpapiertasche mit silbernen Zierecken.

Info Gebugt, gefüttert, VPE 60.
Inklusive Magnetverschluss, 3 Klarsichtfächer
Material Label-Soft
Maße (mm) 247 x 190
Druck PB9 60x40

374-55.001	schwarz				
100	200	300	500	1000	
5,40	5,25	5,18	5,10	4,98	



1 CreativDesign „SilverPaper“

Mikrofaser-Ausweistasche mit silbernem Zierstreifen und Metallzierkante.

Info Gebugt, VPE 200.
Inklusive 1 Netzfach, 2 Ausweis- und 3 Kartenfächer
Material Mikrofaser
Maße (mm) 100 x 130
Druck T5 60x30

457-16.001	schwarz	100	200	300	500	1000
		1,68	1,65	1,61	1,56	1,52



2 CreativDesign „NewSilverKey“

Design-Schlüssel tasche aus Mikrofaser mit silbernem Zierstreifen.

Info Nylonreißverschluss, VPE 500.
Inklusive 30mm Schlüsselring
Material Mikrofaser
Maße (mm) 120 x 70
Druck T5 60x25

458-16.001	schwarz	100	200	300	500	1000
		0,98	0,93	0,90	0,86	0,81



3 CreativDesign "DesignLine"

Schlüssel tasche bzw. Mini-Börse aus DesignLine-Material.

Info Ideal für Blindprägung, gebugt, VPE 500.
Inklusive 30mm Schlüsselring
Material PU
Maße (mm) 120 x 65
Druck T2 60 x 20 / PB9 60x20

540-98.001	schwarz	100	200	300	500	1000
		1,16	1,13	1,08	1,02	0,99



4 CreativDesign "DesignLine"

Klassische Ausweistasche aus DesignLine-Material.

Info Ideal für Blindprägung, gebugt, gefüttert, VPE 400.
Inklusive 1 Ausweisfach, 2 Kartenfächer
Material PU
Maße (mm) 85 x 130
Druck T1 50x40 / PB9 50x40

517-98.001	schwarz	100	200	300	500	1000
		1,47	1,41	1,37	1,31	1,26



5 CreativDesign "LookPlusDeLuxe"

Schöne Ausweistasche mit der einzigartigen Möglichkeit der Heißprägung.

Info VPE 500.
Inklusive 2 Ausweis- und 2 Kartenfächer
Material PU
Maße (mm) 90 x 127
Druck T1 60x50 / PB9 60x50

356-93.001	schwarz	100	200	300	500	1000
		1,17	1,13	1,10	1,07	1,04



6 CreativDesign "LookPlusDeLuxe"

Schöne Schlüssel tasche mit der einzigartigen Möglichkeit der Heißprägung.

Info VPE 500.
Inklusive 30mm Schlüsselring
Material PU
Maße (mm) 105 x 65
Druck T1 60x40 / PB9 60x40

353-93.001	schwarz	100	200	300	500	1000
		1,02	0,99	0,96	0,93	0,92



7 CreativDesign "LookPlusJumbo"

Wertig gearbeitete Ausweistasche mit praktischer Unterteilung.

Info VPE 400.
Inklusive 3 Ausweis- und 3 Kartenfächer
Material PU
Maße (mm) 87 x 120
Druck T1 60x50

451-92.001	schwarz	100	200	300	500	1000
		1,76	1,67	1,59	1,53	1,47

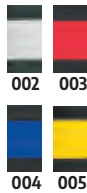

1 CreativDesign „LookPlus“

Geräumige Wagenpapiertasche in elegantem Materialmix mit Farbakzent und großer Werbefläche.

Info VPE 100.
Inklusive 2 Klarsichtfächer
Material PU
Maße (mm) 245 x 160
Druck T5 60x35

968-92.001 schwarz
 968-92.003 schwarz / rot
 968-92.005 schwarz / gelb

100	200	300	500	1000
2,43	2,37	2,28	2,19	2,15



2 CreativDesign „LookPlus“

Solide Schlüsselertasche in elegantem Materialmix mit Farbakzent und großer Werbefläche.

Info VPE 500.
Inklusive 30mm Schlüsselring
Material PU
Maße (mm) 117 x 75
Druck T3 60x15

966-92.001 schwarz
 966-92.003 schwarz / rot
 966-92.005 schwarz / gelb

100	200	300	500	1000
0,89	0,83	0,80	0,77	0,74



3 CreativDesign „LookPlus“

Klassische Ausweistasche in elegantem Materialmix mit Farbakzent und großer Werbefläche.

Info VPE 300.
Inklusive 2 Ausweisfächer
Material PU
Maße (mm) 85 x 128
Druck T5 50x20

967-92.001 schwarz
 967-92.003 schwarz / rot
 967-92.005 schwarz / gelb

100	200	300	500	1000
1,26	1,23	1,20	1,17	1,13



4 CreativDesign „KeyCard“

Exklusiv! Moderne Schlüsselertasche - designed für Fernbedienungs-Schlüsselkarten.

Info Bedienungsfenster aus Mesh, VPE 500.
Inklusive Schlüsselkarabiner, Sicherheitsschleufe, Druckknopf
Material PU
Maße (mm) 75 x 105
Druck T5 45x35

454-65.001NEU schwarz

100	200	300	500	1000
1,61	1,53	1,50	1,47	1,44

5 CreativDesign "Soft"

Solide Ausweistasche aus wertigem Kunstleder.

Info Offenkantig, VPE 700.
Inklusive 2 Klarsichtfächer
Material PVC
Maße (mm) 85 x 122
Druck PF4 60x40 / PHF6 60x40 / T1 60x40
702-45.001 schwarz

100	200	300	500	1000
0,98	0,95	0,92	0,90	0,87



6 CreativDesign „Square“

Sportliche, robuste Schlüsselertasche mit Nylonreißverschluss.

Info VPE 400.
Inklusive 30mm Schlüsselring
Material PU
Maße (mm) 125 x 71
Druck T1 60x12 / T2 60x40

294-65.001 schwarz

100	200	300	500	1000
-	1,02	0,96	0,93	0,89

7 CreativDesign „Square“

Ausweistasche in sportlicher, mattschwarzer Ausführung.

Info Gebugt, VPE 200.
Inklusive 1 Netzfach, 2 Ausweis- und 3 Kartenfächer
Material PU
Maße (mm) 100 x 130
Druck T3 60x40

295-65.001 schwarz

100	200	300	500	1000
1,70	1,61	1,53	1,47	1,44



PU.

1



2



3



4



1 CreativDesign „LookBasic“

Preiswerte Ausweistasche im Lederlook.

Info Gebugt, VPE 500.
Inklusive 1 Netzfach, 2 Ausweis- und 3 Kartenfächer
Material PU
Maße (mm) 90 x 125
Druck T2 50x40

952-92.001 schwarz

100	200	300	500	1000
1,95	1,89	1,85	1,82	1,79

2 CreativDesign „Budget“

Klassische PU-Ausweistasche mit goldenen Zierecken.

Info Gebugt, VPE 500.
Inklusive 1 Klarsicht-, 2 Ausweis- und 3 Kartenfächer
Material PU
Maße (mm) 88 x 124
Druck T1 50x40 / PHF6 50x40

287-90.001 schwarz

100	200	300	500	1000
1,71	1,64	1,59	1,55	1,49

3 CreativDesign „LookBasic“

Schlüsseltasche im Leder-Look, seitlich abgesteppt mit kleiner Vortasche.

Info Nylonreißverschlüsse, VPE 500.
Inklusive 30mm Schlüsselring
Material PU
Maße (mm) 125 x 81
Druck T2 60x30 / T2 60x40

951-92.001 schwarz

100	200	300	500	1000
-	0,87	0,84	0,80	0,77

4 CreativDesign „Budget“

Gut verarbeitete PU Schlüsseltasche in klassisch schwarzer Optik mit Nylonreißverschluss.

Info VPE 500.
Inklusive 30mm Schlüsselring
Material PU
Maße (mm) 120 x 75
Druck T1 50x40

288-90.001 schwarz

100	200	300	500	1000
-	0,81	0,77	0,74	0,72



1 CreativDesign „CD“

Repräsentative Schlüssel tasche mit farbigem Akzent, strapazierfähige Qualität mit Nylonreißverschluss.

Info VPE 500.
Inklusive 30mm Schlüsselring
Material PU
Maße (mm) 120 x 73
Druck T1 60x30

831-90.003 schwarz / rot **831-90.004** schwarz / blau
831-90.005 schwarz / gelb

	100	200	300	500	1000
	-	0,83	0,80	0,77	0,75



2 CreativDesign „CD“

Repräsentative Ausweistasche mit farbigem Akzent.

Info VPE 400.
Inklusive 2 Ausweis- und 1 Kartenfach
Material PU
Maße (mm) 90 x 128
Druck T1 50x40

836-90.003 schwarz / rot **836-90.004** schwarz / blau
836-90.005 schwarz / gelb

	100	200	300	500	1000
	1,23	1,19	1,16	1,11	1,07

3 CreativDesign „PeppPaper“

Ausweistasche mit Ziernähten und Dreiecksapplikation.

Info Gebugt, VPE 200.
Inklusive 1 Netzfach, 2 Ausweis- und 3 Kartenfächer
Material PU
Maße (mm) 90 x 130
Druck T3 60x30

267-65.003 schwarz / rot **267-65.004** schwarz / blau
394-67.001 schwarz / silber

	100	200	300	500	1000
	1,59	1,53	1,50	1,47	1,44
	1,74	1,70	1,67	1,64	1,61



4 CreativDesign „PeppKey“

Schlüssel tasche mit Ziernähten, Dreiecksapplikation und separater Vortasche.

Info VPE 500.
Inklusive 30mm Schlüsselring
Material PU
Maße (mm) 127 x 70
Druck T1 60x15 / T1 60x35

266-65.003 schwarz / rot **392-67.001** schwarz / silber

	100	200	300	500	1000
	1,13	1,05	1,01	0,98	0,93
	1,07	1,02	0,99	0,96	0,93



5 CreativDesign „ColourLogo“

Beliebte Ausweistasche mit Farbstreifen.

Info Gebugt, VPE 200.
Inklusive 1 Netzfach, 2 Ausweis- und 3 Kartenfächer
Material PU
Maße (mm) 100 x 130
Druck T3 60x12

284-65.003 schwarz / rot **284-65.004** schwarz / blau
284-65.005 schwarz / gelb

	100	200	300	500	1000
	1,68	1,62	1,56	1,49	1,44

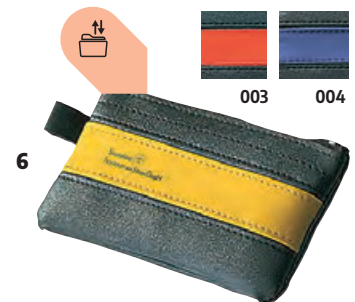

6 CreativDesign „ColourLogo“

Beliebte Schlüssel tasche mit Farbstreifen, Doppelnaht und Nylonreißverschluss.

Info VPE 500.
Inklusive 30mm Schlüsselring
Material PU
Maße (mm) 125 x 71
Druck T3 60x12 / T3 60x35

283-65.003 schwarz / rot **283-65.004** schwarz / blau
283-65.005 schwarz / gelb

	100	200	300	500	1000
	-	0,98	0,93	0,90	0,89

Nylon.



1

1 CreativDesign „NylonBudget“

Große Wagenpapiertasche aus strapazierfähigem Nylon mit Farbstreifen.

Info	VPE 100.				
Inklusive	Großes Hauptfach, Visitenkartenfach				
Material	Nylon				
Maße (mm)	277 x 210				
Druck	T3 60x40				
209-12.001	schwarz	209-12.003	schwarz / rot		

100	200	300	500	1000
1,77	1,71	1,65	1,62	1,58



003

2



2 CreativDesign „Nylon“

Preiswerte Schlüsseltasche aus strapazierfähigem Nylon mit Farbstreifen.

Info	Nylonreißverschluss, VPE 500.				
Inklusive	30mm Schlüsselring				
Material	Nylon				
Maße (mm)	115 x 75				
Druck	T1 60x35				
205-12.001	schwarz	205-12.003	schwarz / rot		

100	200	300	500	1000
-	0,68	0,63	0,60	0,57



3



003

3 CreativDesign „Nylon2“

Pfiffige Ausweistasche aus strapazierfähigem Nylon mit Farbstreifen.

Info	VPE 500.				
Inklusive	2 Ausweis- und 2 Kartenfächer				
Material	Nylon				
Maße (mm)	85 x 132				
Druck	T1 50x40				
206-12.001	schwarz	206-12.003	schwarz / rot		

100	200	300	500	1000
-	0,75	0,71	0,68	0,66

PU mit Nylon.



4

4 CreativDesign „Key1“

Strapazierfähige Schlüsseltasche in schöner BlackMaxx®-Duo-Optik mit Druckknopf und Nylonreißverschlüssen.

Info	VPE 400.				
Inklusive	2 Nebenfächer, 30mm Schlüsselring				
Material	Nylon / PU				
Maße (mm)	115 x 70				
Druck	T1 60x25				
387-65.001	schwarz				

100	200	300	500	1000
1,23	1,17	1,13	1,10	1,05



5



5 CreativDesign „Key2“

Strapazierfähige Schlüsseltasche in schöner BlackMaxx®-Duo-Optik mit Seitenfach und Nylonreißverschluss.

Info	VPE 500.				
Inklusive	30mm Schlüsselring				
Material	Nylon / PU				
Maße (mm)	114 x 80				
Druck	T1 60x20				
366-65.001	schwarz				

100	200	300	500	1000
1,04	0,99	0,96	0,93	0,90



6



6 CreativDesign „Paper 2“

Strapazierfähige Ausweistasche in schöner BlackMaxx®-Duo-Optik für Ihre KFZ-Papiere.

Info	VPE 200.				
Inklusive	2 Netzfächer				
Material	Nylon / PU				
Maße (mm)	85 x 127				
Druck	T1 60x35				
367-65.001	schwarz				

100	200	300	500	1000
1,49	1,43	1,38	1,35	1,34

1



1 CreativDesign „Car“

Wagenpapiertasche in BlackMaxx®Duo-Optik aus strapazierfähigem und wasserabweisendem Material.

Info Gebugt, VPE 120.
Inklusive 2 Klarsichtfächer
Material Nylon / PU
Maße (mm) 247 x 175
Druck T5 60x35

384-65.001 schwarz

100	200	300	500	1000
2,01	1,95	1,91	1,86	1,76

2

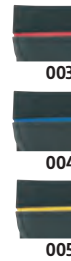

2 CreativDesign „ColourStripe“

Ausweistasche in ansprechendem Nylon/PU-Mix mit ColourStripe.

Info Gebugt, gefüttert, VPE 300.
Inklusive 5 Klarsichtfächer
Material Nylon / PU
Maße (mm) 126 x 89
Druck T3 60x30

343-65.001 schwarz / schwarz **343-65.003** schwarz / rot
343-65.004 schwarz / blau **343-65.005** schwarz / gelb

100	200	300	500	1000
1,20	1,16	1,13	1,10	1,05

ColourLane.

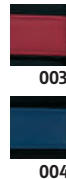

3

3 CreativDesign „ColourLane“

Strapazierfähige Ausweistasche aus Nylon mit CI-gerechtem Farbstreifen.

Info Gebugt, VPE 200.
Inklusive 1 Netzfach, 2 Ausweis- und 3 Kartenfächer
Material Nylon / PU
Maße (mm) 130 x 100
Druck T3 60x12

383-69.001 schwarz / schwarz **383-69.003** schwarz / rot
383-69.004 schwarz / blau

100	200	300	500	1000
1,58	1,49	1,46	1,43	1,40

4

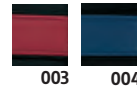

4 CreativDesign „ColourLane“

Strapazierfähige Schlüssel tasche mit Doppelnah, Nylonreißverschluss und CI-gerechtem Farbstreifen.

Info Gebugt, VPE 500.
Inklusive 30mm Schlüsselring
Material Nylon / PU
Maße (mm) 120 x 65
Druck T3 60x12

382-69.001 schwarz / schwarz **382-69.003** schwarz / rot
382-69.004 schwarz / blau

100	200	300	500	1000
-	0,84	0,78	0,75	0,72



5

5 CreativDesign „ColourLane“

Geräumige Wagenpapiertasche aus Nylon mit CI-gerechtem Farbstreifen.

Info Gebugt, VPE 120.
Inklusive 2 Klarsichtfächer
Material Nylon / PU
Maße (mm) 245 x 165
Druck T5 60x35

385-69.001 schwarz / schwarz **385-69.004** schwarz / blau

100	200	300	500	1000
2,24	2,18	2,13	2,09	2,06

153

Metropolitan.



1

1 BlackMaxx® „MetropolitanPlus“

Das klassisch elegante Basismodell zum Top Preis-/Leistungsverhältnis.

Info aus RPET und PU, VPE 500
Inklusive 30mm Schlüsselring
Material RPET
Maße (mm) 115 x 75 x 3
Druck T1 60X30

423-00.001 schwarz

	100	200	300	500	1000
	0,74	0,71	0,68	0,65	0,63



2

2 BlackMaxx® „MetropolitanPlus“

Elegante Schlüssel tasche der Metropolitan Linie in perfekter Verarbeitung zum top Preis-/Leistungsverhältnis aus RPET.

Info Große Werbefläche, VPE500.
Inklusive 30mm Schlüsselring
Material PU/RPET
Maße (mm) 115 x 75 x 3
Druck T1 60X30

425-00.001 schwarz

425-00.004 blau

425-00.008N silber

	100	200	300	500	1000
	0,83	0,81	0,80	0,78	0,77



3

3 BlackMaxx® „MetropolitanPlus“

Elegante Ausweistasche der Metropolitan Linie in perfekter Verarbeitung zum top Preis-/Leistungsverhältnis aus RPET.

Info Große Werbefläche, VPE 500.
Inklusive 2 große Papierfächer
Material PU/RPET
Maße (mm) 92 x 131 x 4
Druck T3 50X60 / DP-UV7 50X80

426-00.001 schwarz

426-00.004 blau

426-00.008N silber

	100	200	300	500	1000
	1,74	1,68	1,61	1,52	1,46
	2,52	2,41	2,34	2,28	2,18



Reliefprägung möglich

Silver Elegance.



1 BlackMaxx® „SilverElegance“

Stylisher Organizer mit eleganten Silberecken für alle Papiere und praktischer Innenaufteilung.

Info VPE 500
Material Mikrofaser
Maße (mm) 107 x 70 x 3
Druck T1 60x35

435-16.001 schwarz

100	200	300	500	1000
0,83	0,80	0,77	0,72	0,68

155

Inverkehrbringer / Führerschein- & Schlüsseltaschen



2 BlackMaxx® „SilverElegance“

Stylische Schlüssel-/Münztasche mit elegantem Silberreißverschluss für Ihre Schlüssel oder Münzen.

Info silberner Reißverschluss, VPE 500
Material Mikrofaser / Metall
Maße (mm) 90 x 120 x 3
Druck T1 60x40

436-16.001 schwarz

100	200	300	500	1000
1,28	1,25	1,23	1,22	1,19

Folien-Guide.

Garantiert immer auf Lager.

Normalfolie -05

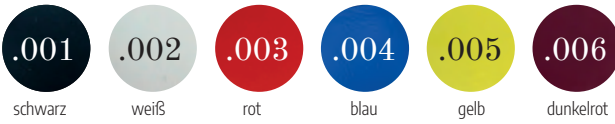

Reflexfolie -16

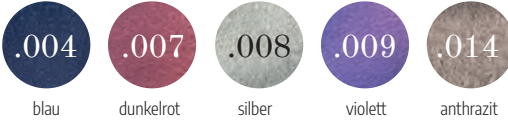

Herafolie -32

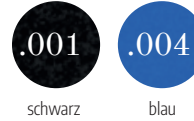

Starfolie, Luxuschaumfolie -39

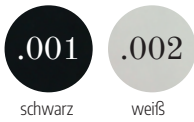

Softfolie, Kunstleder -45

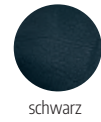

Arizonafolie, ledergearbt -10

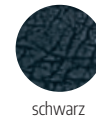

Konstantfolie, Luftschaumfolie -35

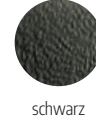

Veloursfolie -52



1 CreativDesign „Euro“

Idealer Basisartikel: Einfache Ausweistaschel Innen wertige Strukturklarsichtfolie.

Info Diverse Farben und Folien, VPE 800.
Inklusive 1 großes und 2 kleine Fächer
Material Folie
Maße (mm) 95 x 122 x 1
Druck PF4 60x50 / PHF6 60x50 / DP-UV7 60x40 / DP-UV9

130-05.001	schwarz	130-10.001	schwarz
130-16.004	blau	130-35.001	schwarz
130-39.001	schwarz	130-52.000	grau

	100	200	300	500	1000
-10	-	-	0,42	0,39	0,36
-16	-	-	0,44	0,41	0,38
-35	-	-	0,41	0,38	0,35

Restliche Folien auf Anfrage

2 CreativDesign „MiniMaxi“

Beidseitig ausklappbare Ausweistasche, Strukturklarsicht- und Starfolie.

Info VPE 1.
Inklusive 8 Fächer
Material Folie
Maße (mm) 85 x 115 x 4
Druck PF4 60x50

139-39.001	schwarz	139-39.002	weiß
-------------------	---------	-------------------	------

	100	200	300	500	1000
-	-	0,72	0,69	0,66	0,65
-	-	0,75	0,72	0,69	0,68

3 CreativDesign „Klar“

Aufklappbares Etui zum Schutz des Fahrzeugscheins aus wertiger Strukturklarsichtfolie.

Info VPE 1000.
Material Folie
Maße (mm) 76 x 116 x 1
Druck PF4 50x40

102-03.000	transparent
-------------------	-------------

	100	200	300	500	1000
-	-	-	0,26	0,24	0,23

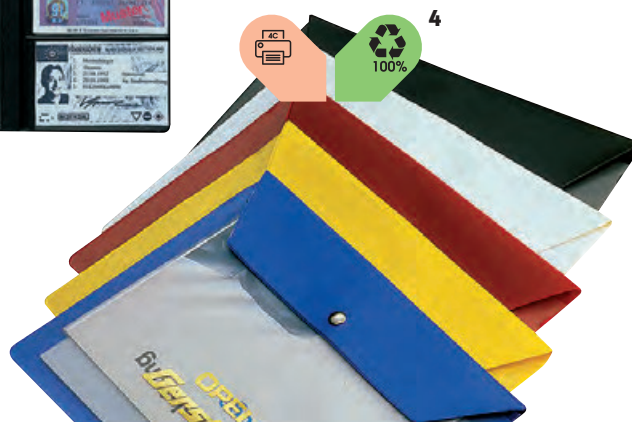
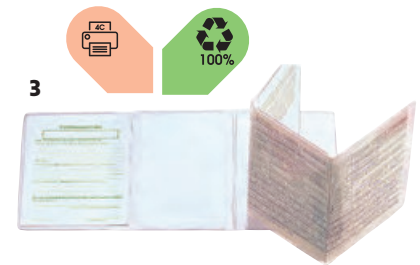

4 CreativDesign „Folie1“

Preiswerte Wagenpapiertasche, aus Strukturklarsichtfolie und Normalfolie.

Info VPE 350.
Material Folie
Maße (mm) 250 x 188
Druck PF4 70x35 / T2.70x35

405-05.001	schwarz	405-05.002	weiß
405-05.003	rot	405-05.004	blau
405-05.005	gelb	405-05.007	bordeaux

	100	200	300	500	1000
-	1,04	1,01	0,98	0,95	0,92

Folie.

1 CreativDesign „Steck!“

Preiswertes KFZ-Schein-Etui aus wertiger Strukturklarsichtfolie und Normalfolie.

Info	VPE 2000.				
Material	Folie				
Maße (mm)	83 x 112				
Druck	PF4 60x35 / T1 60x35 / DP-UV5 60x40				
296-05.001	schwarz	296-05.002	weiß		
296-05.003	rot	296-05.004	blau		
296-05.005	gelb	296-05.007	bordeaux		
	100	200	300	500	1000
	-	-	0,23	0,20	0,18



2 CreativDesign „Folie2“

Preiswerte Wagenpapiertasche mit 2 Druckknöpfen, aus Strukturklarsichtfolie und Normalfolie.

Info	VPE 500.				
Material	Folie				
Maße (mm)	250 x 188 x 1				
Druck	PF4 70x35 / T2 70x35				
105-05.001	schwarz	105-05.002	weiß		
105-05.003	rot	105-05.004	blau		
105-05.005	gelb	105-05.007	bordeaux		
	100	200	300	500	1000
	1,49	1,44	1,38	1,32	1,26

3 CreativDesign „Folie4“

Umfangreiche Wagenpapiertasche aus Strukturklarsicht- und Normalfolie.

Info	VPE 250.				
Inklusive Material	6 Kartenfächer				
Maße (mm)	248 x 190				
Druck	PF4 60x50				
407-05.001	schwarz	407-05.002	weiß		
407-05.003	rot	407-05.004	blau		
407-05.005	gelb	407-05.007	bordeaux		
	100	200	300	500	1000
	0,92	0,87	0,84	0,81	0,80



4 CreativDesign „Euro“

Günstige Ausweistasche mit entnehmbarem Fahrzeugschein-Etui, innen wertige Strukturklarsichtfolie.

Info	Diverse Farben und Folien, VPE 500.				
Inklusive Material	2 große und 2 kleine Fächer + 3er Klarsicht				
Maße (mm)	95 x 122 x 3				
Druck	PF4 60x50 / PHF6 60x50 / DP-UV7 60x40				
132-05.001	schwarz	132-10.001	schwarz		
132-16.004	blau	132-35.001	schwarz		
	-16	-35			
	-	-	0,74	0,71	0,68
	-	-	0,71	0,68	0,65

Restliche Folien auf Anfrage



5 CreativDesign „2-fach“

Idealer Basisartikel: Einfache Ausweistasche! Innen wertige Strukturklarsichtfolie.

Info	Diverse Farben und Folien, VPE 800.				
Inklusive Material	2 Fächer				
Maße (mm)	85 x 119 x 1				
Druck	PF4 60x50 / PHF6 60x50 / DP-UV7 60x40				
101-05.001	schwarz	101-10.001	schwarz		
101-16.004	blau	101-16.014	anthrazit		
101-39.001	schwarz	101-52.000	grau		
	100	200	300	500	1000
	-10	-	0,35	0,32	0,30
	-16	-	0,39	0,36	0,33
	-39	-	0,33	0,30	0,29

Restliche Folien auf Anfrage



6 CreativDesign „4-fach“

Einfache Ausweistasche, innen aus wertiger Strukturklarsichtfolie.

Info	Diverse Farben und Folien, VPE 800.				
Inklusive Material	4 Fächer				
Maße (mm)	85 x 119 x 1				
Druck	PF4 60x50 / PHF6 60x50 / DP-UV7 60x40				
106-05.001	schwarz	106-10.001	schwarz		
106-16.004	blau	106-35.001	schwarz		
106-39.001	schwarz	106-52.000	grau		
	100	200	300	500	1000
	-10	-	0,72	0,69	0,68
	-16	-	0,75	0,72	0,71
	-35	-	0,72	0,69	0,66

Restliche Folien auf Anfrage



7 CreativDesign „5-fach“

Übersichtliche Ausweistasche, innen aus wertiger Strukturklarsichtfolie.

Info	Diverse Farben und Folien, VPE 800.				
Inklusive Material	5 Fächer				
Maße (mm)	85 x 119 x 3				
Druck	PF4 60x50 / PHF6 60x50 / DP-UV7 60x40				
107-05.001	schwarz	107-10.001	schwarz		
107-16.004	blau	107-35.001	schwarz		
107-39.001	schwarz	107-52.000	grau		
	100	200	300	500	1000
	-10	-	0,75	0,72	0,71
	-16	-	0,78	0,75	0,74
	-35	-	0,75	0,72	0,71

Restliche Folien auf Anfrage

Der Trick mit der Tasche.

Flaschen in Taschen.
Die Klamotten im Sack.
Die Einkäufe sauber vertütet.
Noch Fragen? Hier sind die Antworten...



1 Blackmaxx® „MetropolitanMultiTravel“

Geräumige Kulturtasche im Metropolitan-Style mit Aufhänger und vielen Fächern für schnellen Zugriff.

Info VPE 40.
Inklusive Metallhaken, kleiner Spiegel, Netzfach mit Elastikbändern, weitere Netz- und Klarsichtfächer, Trageschleufe

Material Kunststoff / RPET
Maße (mm) 280 x 268 x 95
Druck T12 70x45

348-58.014 anthrazit / schwarz

100	200	300	500	1000
7,43	7,05	6,75	7,05	5,99

1



2

2 Blackmaxx® „FirstAid“

BlackMaxx® Erste-Hilfe-Set mit 2 Klettbandschlaufen und umfangreichem Inhalt.

Info 24-teiliger Inhalt, Deutsche Qualitätsausstattung der Fa. Holthaus., VPE 200.
Inklusive 4xWundpflaster, 2xFingerverband, 2xFingerkuppenpflaster, 6xPflasterstrips, 1 Verbandspäckchen, 1 Schere und je 2 Vlieskompressen, Fixierbinden, Einmalhandschuhe, Klammern

Material Nylon / PU
Maße (mm) 155 x 85 x 45
Druck T7 35x35

390-65.001 schwarz

100	200	300	500	1000
7,35	7,20	7,02	6,87	6,72

1 Blackmaxx® „Trashy“

Praktischer Automülleimer, am Boden mit Klett für mehr Stand-sicherheit.

Info EasyOpen und Fold in Sekunden, platzsparend faltbar, VPE 60.

Inklusive Befestigungsgurt

Material nylon

Maße (mm) 160 x 160 x 219

Druck T9 50x30

389-00.001 schwarz

100	200	300	500	1000
3,45	3,30	3,12	2,99	2,94

1



2

2 Blackmaxx® „CleanCup“

Ordnung leicht gemacht: Praktischer Miniabfalleimer für die Becherhalterung im KFZ.

Info Klappdeckelverschluss, einfache Entleerung, VPE 100.

Inklusive Designkarton

Material Kunststoff

Maße (mm) 97 x 97 x 173

Druck T8 30x30 / T9 35x30

438-00.001 schwarz

100	200	300	500	1000
1,88	1,79	1,68	1,58	1,49



1 Blackmaxx® „QuickCarryMetropolitan“

Verbessertes Modell: Faltbare, aber stabile Einkaufsbox im schicken Metropolitan Look.

Info Verstärkte Böden, sekundenschnell entfaltbar, VPE 23.
Material Kunststoff / PU / RPET
Maße (mm) 365 x 315
Druck T8 70x50
482-58.014 schwarz / grau

100	200	300	500	1000
7,88	7,73	7,49	7,20	7,13

Jetzt mit verstärktem Boden / Strong Version



2 Blackmaxx® „ZulassungMetropolitan“

Kennzeichentasche im schicken Metropolitan-Design mit Innentasche und umlaufenden Nylonreißverschluss.

Info Für bis zu 3 Kennzeichen, VPE 50.
Material Kunststoff / PU / RPET
Maße (mm) 590 x 220
Druck T8 60x25

157-58.014 anthrazit

100	200	300	500	1000
3,38	3,30	3,15	3,08	2,99



3 Blackmaxx® „QuickCarryMetropolitan“

Verbessertes Modell: Faltbare, aber stabile Einkaufsbox im schicken Metropolitan Look.

Info Verstärkte Böden, sekundenschnell entfaltbar, VPE 23.
Material Kunststoff / PU / RPET
Maße (mm) 365 x 315
Druck T8 70x50

482-58.014 schwarz / grau

100	200	300	500	1000
7,88	7,73	7,49	7,20	7,13

4 CreativDesign „SafeFill“

Faltbarer Silikontrichter, ideal zum Einfüllen von Wischwasser ODER Öl.

Info VPE 100.
Inklusive Auslaufhemmendes Nylonsäckchen, Zuziehkordel
Material Nylon / Silikon
Maße (mm) 97 x 103
Druck T7 60x50

302-00.000 grau

100	200	300	500	1000
2,03	1,94	1,88	1,79	1,71



4



Eiskratzer & Parktimer.



3 in 1

1 CreativDesign „Duo“

Flexible Parkscheibe und Parkzettelhalter mit großer Werbefläche.

Info Gesetzlich geschütztes Modell, VPE 400.
Material PVC
Maße (mm) 110 x 150
Druck PF8 60x40 / T4 60x40
169-00.004 blau

100	200	300	500	1000
0,93	0,87	0,84	0,81	0,78

2 CreativDesign „Store&Time“

Geräumige Wagenpapiertasche mit rückseitig angebrachter Parkscheibe.

Info VPE 120.
Inklusive 6 Visitenkartenfächer
Material Nylon / PU
Maße (mm) 245 x 160
Druck T5 60x35
177-67.001 schwarz

100	200	300	500	1000
2,70	2,55	2,48	2,40	2,33



3 in 1



3

3 thanxx® „HelpingHammer“

Nothammer mit einfacher Befestigung im Auto zum top Preis.

Info Robuster, schlagzäher ABS Kunststoff, Metallspitze, VPE 200.
Inklusive Polybeutel mit Design-Infokarte
Material Kunststoff
Maße (mm) 144 x 67 x 11
Druck T3 60x15
305-00.002 weiß

100	200	300	500	1000
1,41	1,38	1,35	1,31	1,26



4

4 CreativDesign „SecureWinter“

LED-beleuchteter Eiskratzer mit integriertem Gurtcutter und Nothammer im kompakten Gehäuse.

Info VPE 100.
Inklusive Polybeutel mit Design-Infokarte
Material Kunststoff
Maße (mm) 97 x 260 x 22
Druck T7 50x30 / T7 40 x 15
768-00.001 Schwarz / Transparent

100	200	300	500	1000
2,99	2,93	2,82	2,70	2,63



Gut verträglich.

Aus Handy wird Navi.
Alles eine Frage der Halterung.
Mit einem Klick auf alles Zugriff.

1 Metmaxx® „CarClickSecurity“

Sicherer Halter im Auto für alle Handyformate zum Anbringen an den Lüftungsschlitzen - direkt im Blickfeld und zusätzlich mit Sicherheitstools versehen.

Info Federmechanismus, VPE 100.
Inklusive Gurtcutter, Nothammer, Designkarton
Material Kunststoff
Maße (mm) 100 x 45 x 25
Druck T7 20x15

437-00.001 schwarz

100	200	300	500	1000
2,33	2,24	2,13	2,07	2,03



2 Metmaxx® „Hold'nClickMetal“

Premiumhalter mit edler Metallplakette und sehr starkem Feder-/ Haltemechanismus.

Info Einfache Montage, VPE 200.
Inklusive 2 Metallplättchen + 3M Sticker, Designkarton
Material Kunststoff / Metall
Maße (mm) 52 x 37
Druck L3 30x12 / T7 30x10 / L3 20x10 / T7 20x10

944-00.001 schwarz

100	200	300	500	1000
2,99	2,90	2,81	2,70	2,63



3

3 Metmaxx® „Hold'n Click“

Magnetischer Smartphone-Halter zur Befestigung an den Lüftungsauslässen im direkten Sichtbereich.

Info VPE 100.
Inklusive Magnet, Designkarton
Material Kunststoff / Metall
Maße (mm) 52 x 37
Druck L3 30x12 / T7 30x10 / L6-C02 23x12 / T8 23x12

644-00.001 schwarz

100	200	300	500	1000
2,78	2,69	2,54	2,33	2,22

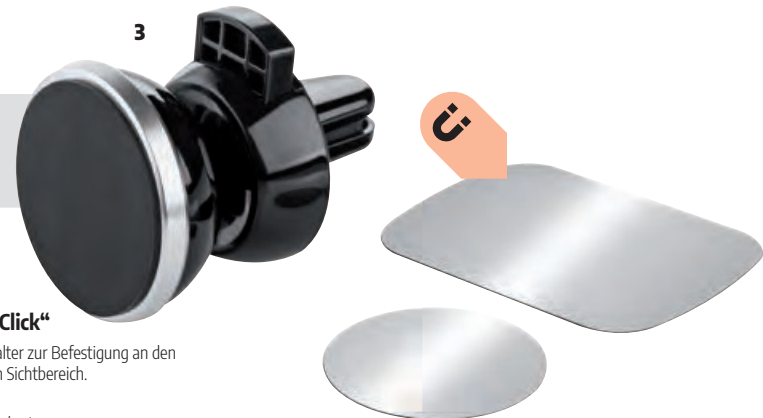

1 thanxx® „CarGrip“

Antirutschmatte mit sehr hoher Haftkraft und genoppter Oberfläche.

Info Abwaschbar, hitzeresistent bis min. 70°C, gem. gesetzlicher Bestimmungen, VPE 200.

Inklusive Material Polybeutel mit Design-Infokarte
Kunststoff / Gummierung

Maße (mm) 87 x 147 x 2

Druck T7 50x25

313-00.001 schwarz

100	200	300	500	1000
1,16	1,13	1,10	1,05	1,02



2 Metmaxx® „Hold'nClickWireless“

Praktischer Wireless Charger mit Magnet-EasyClick-Befestigung für die Lüftungsschlitze im Fahrzeug.

Info 5Watt, Security Chip, Klemmmechanismus, Output: Wireless 1A, VPE 50.

Inklusive Material USB-Kabel, Anleitung, Designkarton

Maße (mm) 67 x 67 x 59

Druck T8 30x12

979-00.001 schwarz

100	200	300	500	1000
9,74	9,53	9,23	8,99	8,78



3 Metmaxx® „Hold'nGravityEcoCharge“

Next Generation Wireless Charger und Handyhalter fürs Auto mit elegantem Nightlight zum top Preis.

Info 5Watt, Security Chip, Klemmmechanismus, Output: Wireless 1A, VPE 50.

Inklusive Material USB-Kabel, Designkarton

Maße (mm) 88 x 120 x 90

Druck T8 40x22

474-00.001 schwarz

100	200	300	500	1000
8,99	8,67	8,33	8,03	7,73



4 Metmaxx® „Hold'nGravity“

Sichere und starke Halterung für das Mobiltelefon zum Anklebmen an den Lüftungsschlitzen des KFZ.

Info Schwerkraft-Federmechanismus, Einhand-Fixierung, VPE 50.

Inklusive Material Designkarton

Maße (mm) 104 x 95 x 67

Druck T8 30x20 / L4 30x20

972-00.001 Schwarz

100	200	300	500	1000
4,13	3,90	3,68	3,42	3,23



Weitere Handyhalterungen

siehe Seite 25

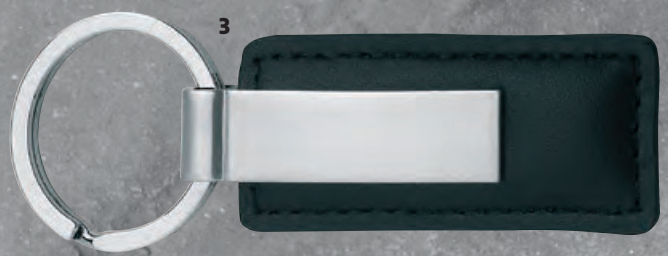

NEW



NEW



10

Schlüsselanhänger.

1 Metmaxx® „RepresentativeMetal“

Schlüsselanhänger aus mattem Vollmetall und repräsentativer Werbefläche.

Info VPE 200.
Inklusive Lederbändchen, 30mm Schlüsselring, Designkarton
Material Metall
Maße (mm) 27 x 87
Druck Ä7 20x30

734-00.008 silber

100	200	300	500	1000
1,34	1,29	1,23	1,17	1,10

2 Metmaxx® „Loop@Mobile“

Komfortabler Schlüsselanhänger mit 2 Schlüsselringen, einer davon einfach per Clip abzunehmen.

Info VPE 200.
Inklusive 2x 35mm Schlüsselringe, Designkarton
Material Metall / Kunststoff
Maße (mm) 90 x 16
Druck Ä7 12x12 / L2 12x12 / Doming-M

824-00.008 silber

100	200	300	500	1000
2,24	2,13	2,04	2,01	1,98

3 Metmaxx® „Metal-Image“

Schlüsselanhänger aus Metall und PU, das Kundenlogo wird edel in Szene gesetzt.

Info VPE 200.
Inklusive 35mm Schlüsselring, Designkarton
Material Metall / PU
Maße (mm) 25 x 95
Druck Ä7 30x8 / L2 30x8

735-00.001 schwarz / silber

100	200	300	500	1000
1,47	1,44	1,41	1,28	1,19

4 Metmaxx® „Ovallimage“

Edler Leder-Schlüsselanhänger mit matter Plakette aus Chrom.

Info VPE 200.
Inklusive 30mm Schlüsselring, Designkarton
Material Leder / Metall
Maße (mm) 30 x 95
Druck L2 20x10

516-70.001 schwarz

100	200	300	500	1000
1,05	1,02	0,99	0,95	0,90

5 Metmaxx® „LaserKey“

Edler Schlüsselanhänger aus einzigartigem SoftMaterial und Metall, beides edel zu belasern.

Info VPE 200.
Inklusive 30mm Schlüsselring, Designkarton
Material RPET / Metall
Maße (mm) 85 x 29 x 2
Druck T5 40x10 / L3-C02 40x10 / L2 40x20 / Ä7 40x20

253-00.014 grau

100	200	300	500	1000
1,10	1,07	1,05	1,04	1,02

6 Metmaxx® „My Brand“

Preiswerter Schlüsselanhänger in schöner Kombination aus PU und Metall mit Domingmöglichkeit.

Info VPE 200.
Inklusive 30mm Schlüsselring, Designkarton
Material Metall / PU
Maße (mm) 19 x 82
Druck Ä7 15x20 / L2 15x20

833-00.001 schwarz **833-00.003** rot

833-00.004 blau

100	200	300	500	1000
1,19	1,14	1,11	1,07	1,04

7 Metmaxx® Schlüsselanhänger „MyBrand“

Preiswerter Schlüsselanhänger in schöner Kombination aus PU und Metall, Mit Carbon Optik.

Info VPE 200.
Inklusive 30mm Schlüsselring, Designkarton
Material Aluminium
Maße (mm) 19 x 82
Druck Ä7 15x20 / L2 15x20 / Doming-M

833-57.001 schwarz/carbon

100	200	300	500	1000
1,23	1,19	1,16	1,11	1,08

8 Metmaxx® „BudgetPromo“

Preiswerter EK-Schlüsselanhänger, ideal für einen Digitaldruck und zu Promozwecken.

Info VPE 1000.
Inklusive Chip, 30mm Schlüsselring, Polybeutel, Design-Infokarte
Material PVC
Maße (mm) 50 x 30
Druck T4 30x20 / DP-UV1 40x25

899-00.002 weiß

100	200	300	500	1000
-	0,36	0,35	0,32	0,30

9 Metmaxx® „ImageClick“

Preiswerter Schlüsselanhänger mit großem Karabinerhaken.

Info VPE 500.
Inklusive 30mm Schlüsselring
Material Nylon / Metall / PU
Maße (mm) 170 x 40
Druck T4 40x15 / L2 40x5

440-12.001 schwarz **440-12.003** rot

440-12.004 blau **440-12.005** schwarz / gelb

100	200	300	500	1000
1,13	1,08	1,04	1,01	0,98

10 Metmaxx® Schlüsselanhänger „ImageClick“

Carbon Optik Karabiner-Schlüsselanhänger mit exklusiver Werbefläche.

Info Preiswerter Schlüsselanhänger mit großem Karabinerhaken. VPE 500.
Inklusive 30mm Schlüsselring
Material Nylon / Metall / PU
Maße (mm) 170 x 40
Druck T4 40x15 / L2 40x5

440-57.001 schwarz

100	200	300	500	1000
1,19	1,14	1,10	1,07	1,04



1 Metmaxx® „House“

Metall-EK Chiphalter in Hausform mit Kapselheber.

Info Auch kompatibel mit 1€ / 50 Cent Münze, VPE 200.

Inklusive Chip, 35mm Schlüsselring, Designkarton

Material Metall

Maße (mm) 36 x 35

Druck Ä6 15x10 / L2 15x10

751-00.008 silber

100	200	300	500	1000
1,43	1,38	1,35	1,32	1,28

2 Metmaxx® „GoodLuck“

Einkaufswagenchiphalter und Glücksbringer in Schweinchen-Form.

Info VPE 200.

Inklusive Chip, Designkarton

Material Metall

Maße (mm) 45 x 30

Druck Ä6 25x15 / L2 25x15

834-00.008 silber

100	200	300	500	1000
1,53	1,47	1,41	1,34	1,29

3 Metmaxx® „GoodHeart“

Liebenswerter Einkaufswagenchiphalter in Herzform.

Info Auch kompatibel mit 1€ / 50 Cent Münze, VPE 200.

Inklusive Chip, 30mm Schlüsselring, Designkarton

Material Metall

Maße (mm) 34 x 33

Druck Ä6 15x8 / L2 15x8

997-00.008 silber

100	200	300	500	1000
1,58	1,52	1,47	1,40	1,35

4 Metmaxx® „Shopping&Open“

Einkaufswagenchiphalter in Form einer Einkaufstasche mit Kapselheber.

Info VPE 200.

Inklusive Chip, Designkarton

Material Metall

Maße (mm) 30 x 32

Druck Ä6 25x15

844-00.008 silber

100	200	300	500	1000
1,49	1,44	1,41	1,35	1,29

5 Metmaxx® „CarShop&Open“

EK-Chiphalter in Autoform mit Kapselheber.

Info Domingvertiefung im Reifen, VPE 200.

Inklusive Chip, Designkarton

Material Metall

Maße (mm) 47 x 25

Druck Ä6 18x8 / Doming-S / L2 18x8

821-00.008 silber

100	200	300	500	1000
1,49	1,46	1,40	1,32	1,26

Chiptuning.

Mit Ihrer Marke. Bei uns alles serienmäßig an Lager oder komplett individuell bedruckt. Das heißt für Sie, ein einseitiger Mehrfarb-Digitaldruck ist inklusive. Für alle Automarken entstehen keine Zusatzkosten, sofern Sie die Nutzungsrechte des Zeichens haben. Für Sonderanfertigungen ab 100 Stück mit Ihrer eigenen Brand berechnen wir einmalige Vorkosten (siehe Seite 169).



Viele Markenlogos für Zeichennutzungsberechtigte bereits im Standard vorhanden.

1 Metmaxx® „ItsMyBrand“

EK-Chiphalter mit Kapselheber und Chip.

Info Innovativer Federmechanismus, VPE 200.
Inklusive Polybeutel + Designkarte
Material Metall
Maße (mm) 80 x 30
Druck Ä4 12x6 / L2 12x6 / DP-UV 16x16 / L1 16x16

820-00.008	silber				
	100	200	300	500	1000
	1,65	1,58	1,52	1,46	1,40

2 Metmaxx® „KeyLogoStarEvo“

EK-Chip-Trendanhänger in edlem Mattschwarz für spektakuläre Spiegellasergravuren.

Info Auch kompatibel mit 1€ / 50 Cent Münze, Federmechanismus, VPE 200.
Inklusive Chip, 30mm Schlüsselring, Designkarton
Material Metall
Maße (mm) 31 x 43
Druck L3 20x20 / Doming-XL

991-00.001	schwarz					991-00.008	silber				
	100	200	300	500	1000		100	200	300	500	1000
	1,91	1,86	1,80	1,74	1,68		1,68	1,61	1,56	1,49	1,43



1 Metmaxx® Tool mit EK Chip

Der Handwerker für den Schlüsselbund - Einkaufswagenlöser, Kapselheber und Tool mit Schraubendrehern, Sechskantschlüssel und Karabiner für alle Lebenslagen aus edlem Stahl.

Info Qualitätstahl, VPE 500.
Inklusive Designbox
Material Stahl
Maße (mm) 70 x 28 x 4
Druck L2 40x6 / L2 Ø20 / Ä6 40x6 / Ä6 Ø20

771-00.008 silber

100	200	300	500	1000
0,68	0,66	0,63	0,60	0,59



2 Metmaxx® „Style&Open“

Puristischer Einkaufswagenentfessler mit integriertem Kapselheber.

Info VPE 500.
Inklusive Polybeutel mit Design-Infokarte
Material Metall
Maße (mm) 23 x 90
Druck Ä6 15x10 / L2 15x10

988-00.008 silber

100	200	300	500	1000
0,60	0,57	0,53	0,48	0,45



3 Metmaxx® „Style&Shop“

EK-Schlüsselanhänger zum Entriegeln des Wagens ohne Chip mit großer Werbefläche.

Info VPE 500.
Inklusive 30mm Schlüsselring
Material Metall
Maße (mm) 23 x 60
Druck Ä6 18x20 / L2 18x20

890-00.008 silber

100	200	300	500	1000
-	0,56	0,51	0,48	0,45



4 Metmaxx® „MiniStyle“

Kompakter EK-Wagenentfessler aus Edelstahl mit schöner Werbefläche.

Info VPE 500.
Inklusive Polybeutel mit Design-Infokarte
Material Metall
Maße (mm) 23 x 68
Druck Ä6 15x15 / L1 15x15

987-00.008 silber

100	200	300	500	1000
0,53	0,51	0,50	0,47	0,44

Sonderanfertigung.

Wir fertigen für Sie Ihr individuelles Wunschmotiv.
Sprechen Sie mit unserem Design-Team.

Sonderprojekte in eigener Form und Funktion ab 5.000 Stück Auflage möglich.
Sprechen Sie uns an!
Wir benötigen dazu eine Bildzeichnung des Artikels.

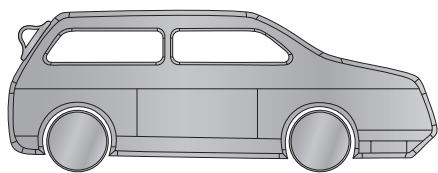

Zum Beispiel auch mit zwei einsteckbaren
Wagenlösern



169



1 Metmaxx® „MyHeinzelmann“

Schlüsselanhänger in „Helfer“-Form mit EK-Wagenlöser und Flaschenöffner.

Info VPE 500.
Inklusive 30mm Schlüsselring, Polybeutel, Design-Infokarte
Material Metall
Maße (mm) 65 x 23
Druck Ä5 20x16 / L2 20x16

756-00.008 silber

100	200	300	500	1000
0,59	0,57	0,56	0,53	0,48

2 Metmaxx® „Rotate“

Das Multitool am Schlüsselbund mit Karabiner, verstecktem Kapselheber und Mutternschlüssel.

Info Pfiffiger Drehmechanismus, VPE 200.
Inklusive 30mm Schlüsselring, Designkarton
Material Metall
Maße (mm) 58 x 22 x 9
Druck

749-00.008 silber

100	200	300	500	1000
1,49	1,43	1,34	1,31	1,28

Reise- begleiter

Wie viel auch immer Sie unterwegs sind – ein paar Minuten sollten Sie auf den Folgeseiten verweilen. Die Zeit ist gut investiert. Denn Sie werden danach noch entspannter reisen.

172

Zahlenschlösser & Kofferwaagen

173

Nageletuis & Nähsets

174

Pflasteretuis & Kofferanhänger

176

Reisetaschen

174

172





173



175



173



174

171

Reisebegleiter

1 thanxx® „TSAMobileLock“

Patentiertes TSA-Gepäckschloss mit Zahlencode und Behörden-schlüsselzugang.

Info VPE 100.
Inklusive Designkarton
Material Metall / Kunststoff
Maße (mm) 62 x 30 x 9
Druck T7 15x8
948-00.001 schwarz

100	200	300	500	1000
3,98	3,90	3,83	3,68	3,53



2 Metmaxx® „TheTravelBank“

Multi Reise Talent mit Kofferwaage, LED Lampe und Power-bank.

Info Bis 50 kg, 2.600mAh, Security Chip, 1A Output (Handy: top / Tablet: o.k.), VPE 60.
Inklusive MicroUSB-Kabel, Designkarton
Material Kunststoff / Gummierung
Maße (mm) 153 x 35 x 24
Druck T8 50x20
586-00.001 schwarz

100	200	300	500	1000
14,24	13,80	13,35	12,68	12,38

3 thanxx® „Lock&Check“

Koffergurt mit Zahlenschloss und Kofferwaage in einem.

Info VPE 60.
Inklusive Handschlaufe, Batterien, Designkarton
Material Kunststoff
Maße (mm) 62 x 2000
Druck T8 30x20
587-00.001 schwarz

100	200	300	500	1000
14,24	14,03	13,80	13,58	13,43

4 thanxx® „TSATravel“

Patentiertes TSA-Kofferband mit Zahlencode und Behörden-schlüsselzugang.

Info VPE 40.
Inklusive Designkarton
Material Kunststoff / Nylon
Maße (mm) 1950 x 50 x 2
Druck T8 40x20
949-00.008 schwarz / silber

100	200	300	500	1000
9,38	9,23	9,08	8,93	8,78



Nageletuis & Nähsets.



1



2 in 1



1 Blackmaxx® „Uno“

Nähetui im BlackMaxx®-Design mit Vortasche, Schere, Garn, Sicherheits-/Nadeln, Maßband und Knöpfen.

Info VPE 300.
Material Nylon / PU
Maße (mm) 85 x 63 x 15
Druck T3 50x35 / T3 45x15

830-67.001 schwarz / silber

100	200	300	500	1000
1,55	1,49	1,44	1,40	1,34



2 Blackmaxx® „Manicure“

Exklusives Manikürset aus Lederfaserstoff mit Metallplakette.

Info VPE 160.
Inklusive Schere, Nagelknipser, Nagelfeile, Pinzette
Material Lederfaserstoff
Maße (mm) 110 x 60
Druck Ä6 12x5 / T6 30x25 / L2 12x5

229-50.001 schwarz

100	200	300	500	1000
4,49	4,43	4,34	4,26	4,20

2



2 in 1

4

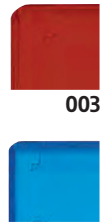

003

004

3 thanxx® „Travel&Manicure“

Manikürset im Aluminiumkoffer mit Qualitätsinstrumenten.

Info VPE 120.
Inklusive Nagelschere, Nagelknipser, Saphirfeile, Pinzette, Designkarton
Material Kunststoff
Maße (mm) 110 x 73 x 20
Druck T7 50x30 / L5 50x25

235-00.008 silber

100	200	300	500	1000
4,43	4,28	4,05	3,75	3,53

4 thanxx® „Uups“

Nähet mit großer Werbefläche sowie Schere, Näh- und Sicherheitsnadeln, Reserveknöpfe, Garn, Einfäden, 2 Knöpfe.

Info VPE 500.
Material Kunststoff
Maße (mm) 53 x 88
Druck T6 50x30 / DP-UV4 80x45

854-00.002 weiß
854-00.003 rot
854-00.004 blau

100	200	300	500	1000
-	-	0,51	0,50	0,44



3

Pflasteretuis & Kofferranhänger. Made in Germany.



1 thanxx® „HelpCard“

Günstiges Pflastereset, gut geschützt vor Schmutz und Umwelteinflüssen.

Info Ideal für POS- und Mailingaktionen, VPE 2000.
Inklusive Deutsche Qualitätspflaster
Material Folie
Maße (mm) 85 x 53
Druck PF4 50x30

239-05.001 schwarz **239-05.002** weiß
239-05.003 rot **239-05.004** blau
239-05.005 gelb **239-05.007** bordeaux

100	200	300	500	1000
-	0,54	0,50	0,47	0,44



2 thanxx® „PflasterL“

Aufklappbares Pflasteretui aus Strukturklarsicht und Normalfolie.

Info Deutsche Qualitätspflaster in 3 Größen: 20x40mm, 20x60mm und 40x80mm, VPE 800.
Inklusive 8 versiegelte Hartmann-Pflaster
Material Folie
Maße (mm) 84 x 119
Druck PF4 50x40 / DP-UV7 60x40 / DP-UV9 vollfl. / T1 60x50

310-05.001 schwarz **310-05.002** weiß
310-05.003 rot **310-05.004** blau
310-05.005 gelb **310-05.007** bordeaux

100	200	300	500	1000
0,83	0,77	0,74	0,71	0,68



3 thanxx® „PflasterM“

Praktisches Pflasteretui für unterwegs aus Strukturklarsicht und Normalfolie.

Info Deutsche Qualitätspflaster in 3 Größen: 40x20mm, 60x20mm, 80x20mm, VPE 1000.
Inklusive 6 versiegelte Hartmann-Pflaster
Material Folie
Maße (mm) 83 x 112
Druck PF4 60x35 / DP-UV5 60x40

298-05.001 schwarz **298-05.002** weiß
298-05.003 rot **298-05.004** blau
298-05.005 gelb **298-05.007** bordeaux

100	200	300	500	1000
-	0,59	0,54	0,51	0,50



1 thanxx® „Folie“

Kofferranhänger mit Klarsichtfach aus wertiger Strukturklarsicht und Normalfolie.

Info Papiereinlage optional, VPE 1200.

Material Folie

Maße (mm) 60 x 227

Druck PF4 50x40

285-05.001 schwarz

285-05.002 weiß

285-05.003 rot

285-05.004 blau

285-05.005 gelb

285-05.007 bordeaux

100	200	300	500	1000
-	-	0,29	0,26	0,24

1



2 thanxx® „Ticket1“

Preiswerte Flugtickettasche mit riesiger Werbefläche, aus Strukturklarsichtfolie und Normalfolie.

Info VPE 400.

Inklusive 2 Klarsichtfächer

Material Folie

Maße (mm) 126 x 228

Druck PF4 60x40

280-05.001 schwarz

280-05.002 weiß

280-05.003 rot

280-05.004 blau

280-05.005 gelb

280-05.007 bordeaux

100	200	300	500	1000
-	0,63	0,56	0,53	0,51

2



Reise- taschen.



Flüssigkeiten im Flugzeug

- Flüssigkeiten sollten in Behältern sein, die nicht mehr als 100 ml fassen.
- Alle Flüssigkeiten sollten in einem einzigen, transparenten, wiederverschließbaren Plastikbeutel mit einem maximalen Fassungsvermögen von einem Liter transportiert werden.
- Der Plastikbeutel muss komplett verschließbar sein.



1 Blackmaxx® „FlightBag“

Komfortable Fluggtasche mit Tragegriff und Reißverschluss.

Info 1 Liter Fassungsvermögen, starke Folie, VPE 400.

Material PVC

Maße (mm) 230 x 220

Druck PF8 70x60

291-02.000 transparent

100	200	300	500	1000
1,16	1,13	1,11	1,10	1,04

2 Vinomaxx® „TheTravelTalent“

Aufblasbare Tasche für Wertsachen, Flaschen, etc. und gleichzeitig ein Reisekopfkissen.

Info Vor Spritzwasser schützend, VPE 100.

Inklusive Designkarton

Material Kunststoff

Maße (mm) 130 x 400

233-00.000 transparent

100	200	300	500	1000
4,95	4,73	4,50	4,35	4,20



1 Blackmaxx® „MetropolitanMultiTravel“

Geräumige Kulturtasche im Metropolitan-Style mit Aufhänger und vielen Fächern für schnellen Zugriff.

Info VPE 40.
Inklusive Metallhaken, kleiner Spiegel, Netzfach mit Elastikbändern, weitere Netz- und Klarsichtfächer, Trageschlaufe

Material Kunststoff / RPET
Maße (mm) 280 x 268 x 95
Druck T12 70x45

348-58.014 anthrazit / schwarz

	100	200	300	500	1000
	7,43	7,05	6,75	7,05	5,99



2 Metmaxx® „TimeCubeEvo“

Präziser Wecker ohne elektromagnetische Strahlung für eine gesunde Nachtruhe.

Info Funkgesteuert, LED Backlight, Snoozefunktion, für 2 AAA Batterien (exkl. - optional erhältlich), VPE 50.

Inklusive Designkarton
Material Kunststoff
Maße (mm) 65 x 65 x 21
Druck T7 50x5 / DP-UV 4 50x5

960-00.001 schwarz

	100	200	300	500	1000
	7,88	7,77	7,65	7,58	7,43



3 BlackMaxx® „CarOrganizer“

Praktischer Car-Organizer aus Mikrofaser als idealer Beifahrer.

Info Befestigung per Klettverschluss, VPE 24.
Inklusive Thermos-/Flaschenhalter, abnehmbare Abfallbeutel, Stift- und Handyhalter, weitere Fächer

Material Mikrofaser / RPET
Maße (mm) 280 x 270 x 120
Druck T9 60x40

365-58.014 grau

	100	200	300	500	1000
	8,24	7,94	7,65	7,34	7,04



Koch- künstler

Man nehme: Beste Zutaten
und ein Gespür für guten Geschmack.
Garniert mit der richtigen Würze.
Von wegen Geschmacksache.
Das ist werbliche Kunst in der Küche.

180

Küchenmesser

182

Glaskaraffen

183

Haushaltshilfen & Küchenzubehör

186

Weinzubehör

188

Gourmet Weine

191

Limitierte Specials

184





181



183

185

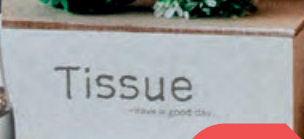

187



187



182



188



179

Kochkünstler

Küchenmesser.

1 Metmaxx® „FutureCutEvo“

Handliches Küchenmesser mit einer Klinge aus Black-Keramik.

Info 115mm Klinge, Aufstellfunktion, VPE 50.
Inklusive Ergo-Griff, Designkarton
Material Keramik/Kunststoff
Maße (mm) 187 x 28
Druck T7 40x8 / L4 40x8

977-00.001 schwarz

100	200	300	500	1000
5,24	5,09	4,94	4,73	4,47



1

2 Metmaxx® Keramikmesser „BigChef“

Großes Küchenmesser mit edlem Black-Keramik-Finish.

Info 155mm Klinge, VPE 50.
Inklusive Aufstellfunktion, Designkarton
Material Keramik / Kunststoff
Maße (mm) 270 x 40
Druck L5 40x10 / T8 40x10

971-00.001 schwarz

100	200	300	500	1000
11,99	11,69	11,39	11,03	10,80

2

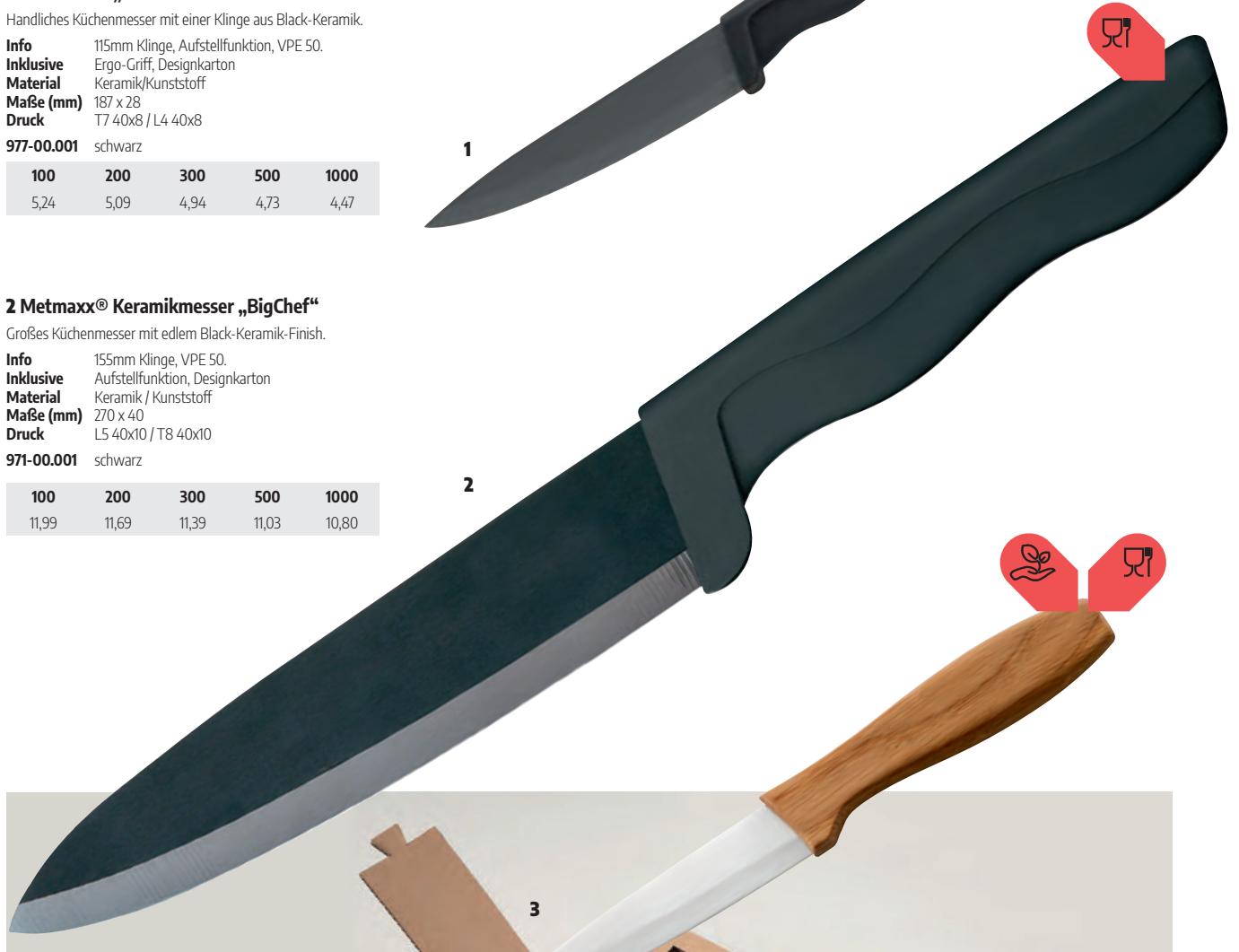

3 Metmaxx® „FutureCut&Wood“

Scharfes Keramikmesser mit FlexPro für höhere Bruchsicherheit.

Info Messergriff aus Bambus, 100mm Klinge, VPE 50.
Inklusive Klingenschutz, Aufstellfunktion, Ökodesignkarton
Material Keramik / Holz
Maße (mm) 215 x 25
Druck T7 40x10 / L4 40x8 / L6-C02 40x10

982-00.002 braun / weiß

100	200	300	500	1000
5,33	5,18	5,03	4,80	4,73



3



1



181

Kochkünstler / Küchenmesser



1 Metmaxx® „Shokutsu“

Küchenmesser in bester japanischer Handwerkstradition, handgearbeitet aus feuerverhärtetem Stahl für Gourmetköche.

Info Handgeschmiedeter 18/10 Stahl, rostfrei, Griff aus Holz - perfekt für Lasergravuren, Klinge wetzbar, VPE 24.

Inklusive Material Feuerverhärtete Holzdesignbox, Designschuber Holz / Metall

Maße (mm) 305 x 72 x 39

Druck L8 CO2 120x45 / L6 CO2 60x10 / T6 60x10

760-00.000NEU braun

100	200	300	500	1000
10,49	10,19	9,89	9,68	9,53

Glaskaraffen.



1 Vinomaxx® „LaCaraffe“

Elegante Glaskaraffe, wertig verarbeitet mit schönem Ausgießer aus Silikon und Stahl.

Info 1,1l Fassungsvermögen, Patentausgießer, VPE 12.
Inklusive Designkarton
Material Glas/Edelstahl
Maße (mm) 98 x 98 x 292
Druck L6 XL 40x20 / T9 40x30 / L8XL 55x25
133-00.000 transparent

	100	200	300	500	1000
	13,43	13,13	12,75	12,38	11,97



2 Metmaxx® „Warm&Cool“

Ideale Ergänzung: Griffhülle Isolierhülle aus Adventure- und Sport-Tex für die PureAqua Designkaraffe - hält länger kalt bzw. heiß.

Info Handwäsche, VPE 100.
Inklusive Easy-Open-Reißverschluss, Polybeutel mit Design-Infokarte
Material Adventure & SportTex
Maße (mm) 80 x 80 x 260

131-00.001 schwarz

	100	200	300	500	1000
	3,15	3,08	3,00	2,99	2,99



3 Metmaxx® „PureAqua“

Umweltfreundliche Wasserkaraffe mit Edelstahl-Silikonausgießer - ideal für Fused Water oder Ice Tea.

Info Tempered Glas, LFGB-konform, 1.000ml, VPE 6.
Inklusive Designkarton
Material Glas / Silikon / Metall
Maße (mm) 77 x 77 x 288
Druck L6 40x15 / T9 40x30 / L8 XL 40x25

122-00.00Neu transparent

	100	200	300	500	1000
	11,99	11,63	11,48	11,25	10,49

Haushaltshilfen & Küchenzubehör.

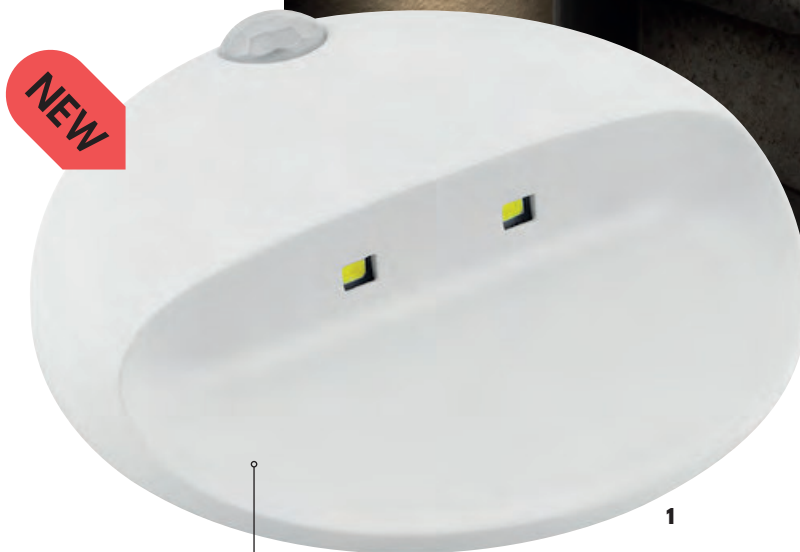

1 Metmaxx® „YourGuard“

Für Ihre Sicherheit zuhause mit dem Treppen & Nachtlicht (Dämmerung- & Bewegungssensor) mit modernster LED Technologie.

Info COB LED, Dämmerung-, Bewegungssensor, magnetsch, über 3M Sticker oder per Nagel aufhängbar, VPE 200.

Inklusive 2 x AAA, Design Karton

Material Kunststoff

Maße (mm) 84 x 84 x 19

Druck T5 45x20 / T5 40x12

606-00.002 weiß

100	200	300	500	1000
5,18	5,03	4,83	4,65	4,49

PIR Motion Sensor
10 ft / 3 m

2 Metmaxx® „MetallPoint“

Universalschere für den Einsatz in Küche, Büro, Hobby, etc.

Info Solides Edelstahlrehgelenk, große Griffe, VPE 120.

Inklusive Kapselheber, Flaschenöffner, Nussknacker, Designkarton

Material Metall / Kunststoff

Maße (mm) 212 x 80

Druck Ä6 30x10 / T7 30x5 / L2 30x10

572-00.000 schwarz / silber

100	200	300	500	1000
1,73	1,65	1,61	1,53	1,47





1

1 Metmaxx® „KitchenCut“

Praktischer Keramikschäler, absolut scharf, hygienisch und niemals stumpf.

Info VPE 120.
Inklusive Ergo-Griff, Designkarton
Material PVC
Maße (mm) 70 x 135 x 22
Druck T5 20x20

978-00.001 schwarz

100	200	300	500	1000
1,28	1,23	1,14	1,10	1,04

2 in 1



2

2 Metmaxx® „MyStandKitchen&Office“

Streuartikel: Halterung für Ihr Handy oder Pad in edler Aluminiumausführung.

Info Leicht transportierbar (zusammenlegbar), VPE 200.

Inklusive Touchpen, Designkarton
Material Aluminium / Kunststoff
Maße (mm) 91 x 60 x 15

Druck T6 60x18 / L4 60x18 / L3 60x8

322-00.008 schwarz / silber

100	200	300	500	1000
3,30	3,27	3,21	3,14	3,08



3

in+ inclusive

3 Metmaxx® „CompactProfi“

Raffinierte, designorientierte Kompakt-Küchenwaage mit Digitaldisplay.

Info Platzsparend zusammenklappbar, Belastbarkeit bis 5kg, TARA, VPE 24.

Inklusive Batterien, Designkarton
Material Kunststoff
Maße (mm) 210 x 36 x 16

Druck T6 40x20 / DP-UV4 40x20

962-00.002 weiß

100	200	300	500	1000
13,19	12,98	12,83	12,53	12,38

Küchenzubehör.



1 Metmaxx® Mühle „SpicyGourmet“

Elektrische Gewürzmühle mit Keramikmahlwerk - mühelos mit einer Hand zu bedienen.

Info Stufenlos justierbar, für 6 AAA Batterien (exkl.), VPE 24.

Inklusive Designkarton

Material Kunststoff / Metall

Maße (mm) 212 x 52 x 52

Druck T8 20x70 / T8 20x30

970-00.001 schwarz

	100	200	300	500	1000
	6,74	6,54	6,38	6,15	5,99



2 Metmaxx® „GravityGourmet“

Pfeffermühle in trendigem Chef de Cuisine Copper-Style mit intuitiver Aktivierung.

Info Verstellbares Keramikmahlwerk, Gravitationsschalter, VPE 30.

Inklusive LED, Designkarton

Material Metall / Kunststoff

Maße (mm) 201 x 62

Druck L7 XL 38x30 / T11 20x15

959-00.016 Kupfer

	100	200	300	500	1000
	9,68	9,50	9,33	9,15	8,99



3 Metmaxx® „OrganicDuo“

Manuell bedienbare Salz- und Pfeffermühle mit Keramikmahlwerken.

Info Design-Metallkorpus, leicht justierbar, ohne Füllung, VPE 30.

Inklusive Designkarton

Material Metall / Kunststoff

Maße (mm) 183 x 66 x 66

Druck Ä10 40x30 / L7 XL 40x30

975-00.008 silber

	100	200	300	500	1000
	9,60	9,30	8,84	8,48	8,09

Weinzubehör.



1 Metmaxx® „TheOriginal Wine&StoreBox“

Rustikale Weinbox aus Holz, ideal für Brandlasergravur, mit raffiniert integriertem Weinregal.

Info Box für 1 Flasche, Regal für bis zu 4 Flaschen, Wein optional erhältlich, VPE 10.

Inklusive Designschuber

Material Holz

Maße (mm) 350 x 105 x 100

Druck T9 80x50 / L10 100x40

826-00.000 braun

100	200	300	500	1000
5,99	5,88	5,76	5,66	5,54

2 Metmaxx® „OutdoorGourmet“

Outdoormesser mit teilbarer Göffel-/Messer-Kombination, Profi-Korkenzieher, Dosenöffner und Kapselheber.

Info 2Step-Connaisseur-Mechanik, wertige Metallgriffschalen, VPE 50.

Inklusive Designkarton

Material Metall

Maße (mm) 110 x 30

Druck T7 40x5 / L5 30x8

793-00.001 schwarz / silber



100	200	300	500	1000
6,38	6,27	6,17	6,08	5,97

1 Metmaxx® „Wine4you“

Klassisch elegantes Sommeliermesser mit Anti-Haft-Korkenzieher.

Info EasyOpen2Step-Mechanismus, abgerundete Edelstahlgriffe, VPE 60.

Inklusive Designkarton

Material Metall

Maße (mm) 113 x 27

Druck T7 30x3 / L2 30x3

792-00.001 schwarz

	100	200	300	500	1000
	4,28	4,13	3,98	3,84	3,75



2 Vinomaxx® „FlorDeSal“

Herkunftgeschütztes Flor de Sal aus Tavira Portugal, natrium-arm, enthält wertvolle Spurenelemente und Mineralien.

Info Handgeschöpftes, 100% naturbelassenes Premium-Meersalz, 250g, VPE 24.

Inklusive Naturbeutel

Material Baumwollbeutel / Polybeutel

Maße (mm) 150 x 210

Druck T8 60 x 40

185-00.000 natur

	100	200	300	500	1000
	5,63	5,54	5,43	5,33	5,24

Gourmetolivenöl

3



3 Vinomaxx® Öl „Herdade Grande“

Das 500 ml Gourmet Olivenöl schonend kaltgepresst.

Info VPE 6.

55 - Herdade Grande Öl - 134-00.000

	100	200	300	500	1000
1 - 47 Flaschen	8,24 €	Preis/Liter	10,99 €		
Ab 48 Flaschen	7,49 €	Preis/Liter	9,99 €		

4



4 Blackmaxx® „TableCulture“

Flexibler Flaschenkühler als preiswerte Alternative Getränke bei Tisch kühl zu halten.

Info VPE 24.

Inklusive Kältepad, Nylonschutzumschlag, Designkarton

Material Nylon

Maße (mm) 350 x 175

Druck T8 70x35

297-00.001 schwarz

	100	200	300	500	1000
	3,83	3,75	3,68	3,60	3,45

5



5 Metmaxx® „Carry&Cool“

Geschenktüte für z.B. Wein und gleichzeitig Flaschenkühler nach 1 h Lagerung im Gefrierfach.

Info Flüssigkeit ungiftig, VPE 50.

Inklusive Bündel (abnehmbar)

Material Kunststoff

Maße (mm) 252 x 100

Druck T8 50x20

293-00.000 transparent

	100	200	300	500	1000
	2,54	2,48	2,39	2,22	2,10

In vino caritas.

Im Wein liegt nicht nur Wahrheit. Gar nicht so leicht einen guten zu finden. Da ist die richtige Auswahl eine echte Hilfe. Das machen wir doch gerne. Auf Ihr Wohl.

2 Vinomaxx® VINO VERDE COVO

★★★★☆

55 - 183 - VINO VERDE COVO

Die erfrischende Weißweinlegende Vinho Verde aus Portugal - leicht moussierend, trocken und schön kalt zu genießen - passt sowohl zu lauen Sommerabenden als auch zu Meeresfrüchten, hellem Fleisch und Pasta. 750 ml.

Allergenkennzeichnung: Eier, Milch, Sulfite.
Analyse: Alc.: 11 %, Säure: 6,20 g/l, RZ/ph: 13,8 g/l.



1 - 47 Flaschen 5,99 € (7,99 €/l)
ab 48 Flaschen 5,63 € (7,51 €/l)

4 Vinomaxx® Herdade Dacalada Caladessa Tinto 2015

★★★★★

55 - Herdade Dacalada Caladessa Tinto 2015 55 - Herdade Dacalada Caladessa Tinto 2016

Bemerkenswerter Vinomaxx Signature Wein aus den drei portugiesischen autochthonen Rebsorten Tinta Caiada, Alfrocheiro, Touriga Nacional. Tiefrot im Glas mit feinen Vanille- und Beerennoten entfaltet sich der Wein am Gaumen zu einem großen Charmeur mit intensiven Waldfrucht-, Pflaumen- und getrockneten Weintraubenaromen mit eingebundenen Tanninen, Struktur, Mineralität und einem sehr langen geschmeidigen Abgang. 750 ml.

Info: mind. 9 Monate Reifung in französischen Eichenfässern. Allergenkennzeichnung: Eier, Milch, Sulfite. Analyse: Alc.: 14,5 %, Säure: 6,3 g/l, PH: 3,57.



1 - 47 Flaschen 13,49 € (17,99 €/l)
ab 48 Flaschen 11,99 € (15,99 €/l)

6 Vinomaxx® Herdade Dacalada Touriga Nacional e Syrah 2016

★★★★★

55 - Herdade Dacalada Touriga Nacional e Syrah

Goldprämierter Spitzenwein aus der autochthonen Touriga Nacional Traube und Syrah - im Glas tiefdunkel rot der mit Aromen von Veilchen und syrahtypischen, eleganten Würznoten zu beeindrucken weiß. Am Gaumen ist er vollmundig mit intensiven, eingebundenen Tanninen, seidigem Körper und einem langen, ausgeglichener Abgang. 750 ml.

Info: 12 Monate Reifung in französischen Eichenfässern. Allergenkennzeichnung: Eier, Milch, Sulfite. Analyse: Alc.: 15 %, Säure: 5,5 g/l, PH 3,75.



1 - 47 Flaschen 18,75 € (25,00 €/l)
ab 48 Flaschen 17,25 € (23,00 €/l)

1 Vinomaxx® Weinreich Grauburgunder

★★★★☆

55 - 147 - Weinreich Grauburgunder

Vinomaxx Edition at its best von der Winzerentdeckung des Jahres 2012 (Weinwelt-Fachmagazin) - goldgelb, harmonisch mit nussigen, exotischen Noten, überzeugender Mineralität und lebendiger, gut eingebundener Säure. Die erstklassige und schonende Behandlung der Trauben und die Löss-Lehmböden bringen einen eleganten und charmanten Grauburgunder mit viel Tiefe und Leben zum Top Preis-/Leistungsverhältnis hervor.

Allergenkennzeichnung: Eier, Milch, Sulfite.
Analyse: Alc.: 13 %, Säure: 4,6 g/l, RZ: 1,5 g/l



1 - 47 Flaschen 7,49 € (9,99 €/l)
ab 48 Flaschen 7,28 € (9,71 €/l)

3 Vinomaxx® Herdade Dacalada 3 Montes - Limited Edition 2013

55 - Herdade Dacalada - 3 Montes 2013 55 - Herdade Dacalada - 3 Montes 2016

★★★★☆

Der Tres Montes entsteht aus den 2 autochthonen Rebsorten Arroganz und Trincadeira sowie der Syrah Traube. Ein Wein, der durch Kraft und Eleganz, aber auch Finesse zu kraftvollen Gerichten wie Käse und Gegrilltem eine perfekte Figur abgibt. Der schöne Abgang bleibt eine Weile und passt zu einem prasselnden Kaminfeuer. 750 ml.

Info: teilweise im Holzfass ausgebaut.
Allergenkennzeichnung: Eier, Milch, Sulfite.
Analyse: Alc: 14 %, Säure: 5,1 g/l; RZ: 2,3 g/l.



1 - 47 Flaschen 7,49 € (9,99 €/l)
ab 48 Flaschen 6,74 € (8,99 €/l)

5 Vinomaxx® Herdade Dacalada Tinto Reserva 2012

★★★★★

55 - Herdade Dacalada Tinto Reserva 2012

Das Vinomaxx Flaggsschiff aus alten Reben der autochthonen Rebsorte Trincadeira und Alicante Bouschet mit der internationalen Cabernet Sauvignon. Anspruchsvoller, komplexer Wein - tiefrot im Glas - mit prägnanten eingebundenen Tanninen, eleganten Fruchtnoten, einer lebendigen frischen Säurestruktur und extrem langen Finish und Alterungspotential. 750 ml.

Info: 12 Monate Reifung in Eichenfässern. Allergenkennzeichnung: Eier, Milch, Sulfite. Analyse: Alc.: 14,5 %, Säure 5,2 g/l, PH: 3,7.



1 - 47 Flaschen 16,43 € (21,91 €/l)
ab 48 Flaschen 14,93 € (19,91 €/l)

7 Vinomaxx® Herdade Dacalada Touriga Franca 2015

★★★★★

55 - Herdade Dacalada - Touriga Franca 2015 55 - Herdade Dacalada - Touriga Franca 2016

Reinsortiger Touriga Franca. Rubinrot, fast violett im Glas verströmt der Wein Noten von Wildblumen, Rosen und dunklen Beeren, um dann im Gaumen dicht, fruchtig und trotzdem ungemein elegant, frisch und gut strukturiert einen Abgang mit seidiger Finesse hinzulegen. 750 ml.

Info: teilweise im Holzfass ausgebaut. Allergenkennzeichnung: Eier, Milch, Sulfite. Analyse: Alc.: 13,5 %, Säure 5,9 g/l, trocken (Restzucker 0,9 g/l), PH: 3,56.



1 - 47 Flaschen 22,43 € (29,91 €/l)
ab 48 Flaschen 20,93 € (27,91 €/l)

1 Vinomaxx® Herdade do Mouchao - Dom Rafael Tinto 2012

★★★★☆

55 - Herdade do Mouchao - Dom Rafael Tinto 2012

Dom Rafael sind die günstigen Einstiegsweine von Mouchao mit sehr attraktivem Preis-/Genussverhältnis. Ein feiner fruchtiger Rotwein von rubinroter Farbe und Aromen von Kirsche, Heidelbeeren und Kräutern. Am Gaumen herrliche Fruchtaromatik mit Nuancen von Vanille, Kakao und einer Spur Minze. Gut eingebundenes Tannin. Lang im Abgang. 750 ml.

Info: teilweise Reifung in Eichenfässern.
Allergenkennzeichnung: Eier, Milch, Sulfite.

1 - 47 Flaschen 10,28 € (13,71 €/l)
ab 48 Flaschen 9,38 € (12,51 €/l)



2 Vinomaxx® Condado das Vinhas

★★★★☆

55 - Herdade Grande - Condado Vinhas Tinto 2013 55 - Herdade Grande - Condado Vinhas Tinto 2015 55 - Herdade Grande - Condado Vinhas Tinto 2019

Der Condado by Vinomaxx aus den beiden portugiesischen Rebsorten Trincadeira und Aragonez ist ein charmanter, eleganter Alltagswein – tiefgründig, angenehm fruchtig und mit Noten von Brombeere & Pflaumen sowie Schokoladenaromen, Röstnoten und sanften runden Tanninen. Erstklassiges Preis-/Genussverhältnis. Perfekt zu Rindfleisch, Pasta und Käse. 750 ml.

Info: Teilweise Reifung in Eichenfässern. Allergenkennzeichnung: Eier, Milch, Sulfite. Analyse: Alc.: 13,5 %, Säure 6,0 g/l, RZ 2,5 g/l.

1 - 47 Flaschen 7,49 € (9,99 €/l)
ab 48 Flaschen 6,38 € (8,51 €/l)



3 Vinomaxx® Herdade Grande Gerações 2012

★★★★★

55 - Herdade Grande Gerações 2012

Der Gerações Special Edition by Vinomaxx® verbindet Tradition mit modernerer Weinerzeugung - aus Touriga Nacional, Alicante Bouschet, Syrah und Cabernet Sauvignon. Im Glas granatrot und tiefgründig, in der Nase voll reifer roter Früchte und Beeren mit Anklängen von Holz und Gewürzen. Im Mund mit vollem Körper, eigenem Charakter und starken harmonischen Tanninen. Der Abgang ist von einer eleganten Länge geprägt und zeigt Beerenaromen, einen Hauch Vanille und weiche Gewürznoten. Perfekt für dunkles Fleisch, Zicklein, Ofengerichte und kräftige Gerichte. 750 ml.

Info: mindestens 9 Monate Reifung in Eichenfässern. Allergenkennzeichnung: Eier, Milch, Sulfite. Analyse: Alc.: 14 %, RZ 0,9 g/l, Säure: 6,4 g/l, PH: 3,48.

1 - 47 Flaschen 22,43 € (29,91 €/l)
ab 48 Flaschen 20,93 € (27,91 €/l)



4 Vinomaxx® Herdade do Rocim - Mariana 2016

55 - Rocim - Mariana 2016

★★★★☆

Der Mariana by Vinomaxx Special Edition ist ein elegantes Cuvee aus den portugiesischen Sorten Alicante Bouschet, Aragonez, Touriga Nacional, Trincadeira und etwas Syrah. Im Glas tiefrot, in der Nase mit Anklängen von dunklen Beeren, einem Hauch Vanille und Kaffee. Dazu finden sich im Mund wilde Kräuter & schön eingebundene, elegante Tannine. Der volle Körper und schöne Abgang lassen wiederum die Kraft und Stärke dieses Weins erahnen. Perfekt zu: Kaminfeuer, Käse, Lammfleisch. 750 ml.

Info: mindestens 6 Monate Reifung in Eichenfässern. Allergenkennzeichnung: Eier, Milch, Sulfite. Analyse: Alc.: 14 %, RZ: 2,3 g/l, Säure: 5,7 g/l PH: 3,37.

1 - 47 Flaschen 8,99 € (11,99 €/l)
ab 48 Flaschen 7,49 € (9,99 €/l)



5 Vinomaxx® Herdade do Rocim - Rocim Touriga 2015

55 - Rocim - Touriga 2015

★★★★★

Der Touriga by Vinomaxx aus der portugiesischen autochthonen Rebsorte Touriga Nacional erscheint tiefrot und dunkel im Glas mit violetten Reflexen, in der Nase mit dichtem konzentrierten Aroma von Waldbeeren, Cassis und Blumennoten. Im Mund mit vollem Körper und den Aromen von Waldbeeren, mit zarten Veilchenaromen und seidigen Vanillenoten. Abgerundet von soliden, sehr runden eingebundenen Tanninen, traumhaft strukturierender Mineralität und einer ungläublichen Länge im Abgang. Ideal zu rotem Fleisch, herzhaften Gerichten, Käse oder solo. 750 ml.

Info: mindestens 9 Monate Reifung in Eichenfässern. Allergenkennzeichnung: Eier, Milch, Sulfite. Analyse: Alc.: 14,5 %, RZ: 2,8 g/l, Säure: 5,7g/l, PH: 3,50.

1 - 47 Flaschen 14,24 € (18,99 €/l)
ab 48 Flaschen 13,49 € (17,99 €/l)



6 Vinomaxx® Olho de Mocho

55 - Rocim - Olho Mocho 2011

★★★★☆

Ein Aushängeschild der Herdade Rocim, welches aus den Top Rebsorten Touriga Nacional und Alicante Bouschet mit einem kleinen Anteil der internationalen Syrah sorgfältig erzeugt wird. In der Nase zeigen sich Röstaromen, ein Hauch Vanille, viel Kirsche und dunkle Beeren. 750 ml.

Info: mindestens 9 Monate Reifung in Eichenfässern. Allergenkennzeichnung: Eier, Milch, Sulfite. Analyse: Alc.: 14 %, RZ: 2,3 g/l, Säure: 5,7 g/l, PH: 3,37.

1 - 47 Flaschen 20,24 € (26,99 €/l)
ab 48 Flaschen 19,43 € (25,91 €/l)



1 Vinomaxx® Vallado Touriga Nacional**55 - Vallado Touriga Nacional 2016**

★★★★★

Die autochthone Charakterrebsorte Portugals aus alten Rebstöcken des unvergleichlichen Douro Terroires – unglaublich dichter, konzentrierter Wein mit intensiven Anklängen von Waldbeeren, Veilchen und Vanille und beeindruckendem Abgang.

Info: 17 Monate im frz. Barrique ausgebaut.
Allergenkennzeichnung: Eier, Milch, Sulfite.
Sorten: Touriga Nacional
Analyse: Alc.: 14,5 %, S: 5,30 g/l, Z: 2,7 g/l.

1 - 47 Flaschen 22,43 € (29,91 €/l)
ab 48 Flaschen 20,92 € (27,89 €/l)

**2 Vinomaxx® Vallado Touriga Nacional****55 - Vallado Touriga Nacional 2010 - W108-10.****55 - Vallado Touriga Nacional 2012****55 - Vallado Touriga Nacional 2013**

★★★★★

Die autochthone Charakterrebsorte Portugals aus alten Rebstöcken des unvergleichlichen Douro Terroires – unglaublich dichter, konzentrierter Wein mit intensiven Anklängen von Waldbeeren, Veilchen und Vanille und beeindruckendem Abgang.

Info: 17 Monate im frz. Barrique ausgebaut.
Allergenkennzeichnung: Eier, Milch, Sulfite.
Sorten: Touriga Nacional
Analyse: Alc.: 14,5 %, S: 5,30 g/l, Z: 2,7 g/l.

1 - 47 Flaschen 23,25 € (31,00 €/l)
ab 48 Flaschen 22,43 € (29,91 €/l)

**3 Vinomaxx® Vallado Reserva Field Blend Tinto****55 - Vallado Reserva Field Blend Tinto 2012****55 - Vallado Reserva Field Blend Tinto 2016**

★★★★★

So einzigartig und individuell wie ein Fingerabdruck – dieser Wein stammt von uralten Weinbergen (älter als 80 Jahre), in welchen noch im gemischten Satz (verschiedene Rebsorten in einem Weinberg) gepflanzt wurde. Daher nicht wiederholbar und ein echtes Unikat – ein Champions League Wein. 750 ml.

Info: mindestens 12 Monate Reifung in Eichenfässern. Allergenkennzeichnung: Eier, Milch, Sulfite.
Analyse: Alc.: 13,5 %.

1 - 47 Flaschen 30,75 € (41,00 €/l)
ab 48 Flaschen 29,93 € (39,91 €/l)

**4 Vinomaxx® Quinta da Rosa Reserva Rotwein 2012****55 - Quinta da Rosa Reserva Rotwein 2012**

★★★★★

Spitzenreserve aus den autochthonen Rebsorten Touriga Nacional, Tinta Roriz, Tinta Cao und Touriga Franca ist durch eine fast schon muskulöse, vielschichtige Aromatik mit großer Intensität geprägt. 750 ml.

Info: mindestens 12 Monate Reifung in Eichenfässern. Allergenkennzeichnung: Eier, Milch, Sulfite. Analyse: Alc.: 15 %, RZ: 3,2 g/l, Säure: 6,4 g/l, PH: 3,41.

1 - 47 Flaschen 34,21 € (45,61 €/l)
ab 48 Flaschen 32,79 € (43,72 €/l)

**5 Vinomaxx® Malhadinha Da Peceguina****55 - Malhadinha - Da Peceguina 2016****55 - Malhadinha - Da Peceguina 2018**

★★★★☆

Der Monte da Peceguina tinto zeigt eine lebhaft dunkelrote Farbe - fast undurchsichtig. Frische Nase geprägt durch die Aromen roter und schwarzer Früchte und Beeren vor einem würzigen, leicht floralen seidigen Background. Am Gaumen ist der Wein rund, saftig und lang anhaltend.

Info: mindestens 6 Monate Reifung in Eichenfässern. Allergenkennzeichnung: Eier, Milch, Sulfite. Sorten: Sousão, Tinta Roriz, Touriga Franca, Touriga Nacional
Analyse: Alc.: 13,5 %, S: 4,70 g/l, Z: 2,1 g/l.

1 - 47 Flaschen 14,93 € (19,91 €/l)
ab 48 Flaschen 14,18 € (18,91 €/l)

**6 Vinomaxx® Torre de Palma Tinto****55 - Torre de Palma Tinto 2014****55 - Torre de Palma - Vinho Tinto 2015**

★★★★★

Signature Wein aus den Spitzenrebsorten Aragonez, Alicante Bouschet, Touriga Nacional und Tinta Miuda. Im Glas sehr konzentriert und rubinrot. In der Nase mit Aromen von schwarzen und roten Waldbeeren sowie einem Hauch Vanille. Im Mund geschmeidig charmant mit einem prächtigen Körper, seidig eingebundenen Tanninen und feinen, intensiven Fruchtaromen mit einem Hauch Schokolade. Imposanter, langanhaltender und harmonischer Abgang. 750 ml.

Info: 2015 Schatzkammerjahrgang mit großem Potential, bereits jetzt genussreif. 2014 Schatzkammerjahrgang, gereift mit tollem weiteren Potential. Mindestens 12 Monate Reifung in Eichenfässern. Allergenkennzeichnung: Eier, Milch, Sulfite. Analyse: Alc.: 14 %, RZ: 2,8 g/l, Säure: 5,7g/l, PH: 3,50.

1 - 47 Flaschen 21,74 € (28,99 €/l)
ab 48 Flaschen 20,93 € (27,91 €/l)

1 - 47 Flaschen 20,24 € (26,99 €/l)
ab 48 Flaschen 19,43 € (25,91 €/l)



Limitierte Specials.



1



2



3



4



5



6



7



8



9



10



11

- 1 CreativDesign „TopClassXL“ · 261-88.001 · Rindleder · 105 x 85 mm · **1,88 €**
 2 CreativDesign „175Select“ · 175-70.007 · Rindleder · 90 x 130 mm · **1,67 €**
 3 CreativDesign „170Select“ · 170-70.00X · Rindleder · 90 x 128 mm · **1,65 €**
 4 Metmaxx® „BBQMulti“ · 546-00.001 · Metall / Kunststoff · 350 x 91 x 15 mm · **5,99 €**
 5 Metmaxx® „GoMarinate“ · 932-00.000 · Glas / Kunstst. / Metall · 68 x 68 x 166 mm · **3,74 €**
 6 Metmaxx® „CulturaDiTavola“ · 747-00.000 · Glas / Kunstst. / Metall · 200 x 73 x 73 mm · **4,49 €**

- 7 Vinomaxx® „CompactDecanter“ · 120-00.000 · Glas / Kunstst. / Metall · 80 x 80 x 320 mm · **14,93 €**
 8 Metmaxx® „3WattPro“ · 635-00.001 · Metall · 102 x 27 x 27 mm · **6,75 €**
 9 Metmaxx® „3WattProOpen“ · 635-Open.001 · Metall · 102 x 27 x 27 mm · **7,73 €**
 10 BlackMaxx® „BusinessProA4“ · 433-94.001 · PU · 245 x 330 mm · **13,29 €**
 11 Metmaxx® „Hold'nClickSecurity“ 947-00.001 · Kunststoff · 83 x 37 x 48 mm · **4,17 €**

191

Limitierte Specials

Limitierte Specials.



1



2



3



4



5



6



7



8



9



10



11



12

1 Blackmaxx® „LaserMoney“ · 255-74.014 · PU · 95 x 124 x 15 mm · 5,77 €

2 thanxx® „Store&Stand“ · 321-00.00X · Silikon · 56 x 95 mm · 0,44 €

3 Metmaxx® „Genau“ · 623-00.00X · Kunststoff / Gummierung · 140 x 7 x 7 mm · 0,24 €

4 Metmaxx® „TriangleSignature“ · 689-00.001 · Metall / Kunststoff · 143 x 11 x 11 mm · 0,74 €

5 Metmaxx® „MiniMulti2Go“ · 783-00.00X · Kunststoff · 56 x 21 mm · 1,25 €

6 BlackMaxx® „Bionic&Travel“ · 490-00.014 · PU · 14 x 28 x 25 mm · 11,54 €

7 BlackMaxx® „Bionic&BusinessKompakt“ · 491-00.014 · PU · 2 x 26 x 3 mm · 17,98 €

8 Metmaxx® „MetallicPoint“ · 674-00.003 · Alu / Kunststoff · 138 x 14 x 14 mm · 0,68 €

9 Metmaxx® „PureAqualce“ · 122-EIS.000 · Glas / Silikon / Metall · 80 x 80 x 280 mm 11,99 €

10 CreativDesign „Security“ · 669-00.012 · Metall / Kunststoff · 172 x 73 mm · 4,49 €

11 Metmaxx® „DesignPoint“ · 797-00.00X · Metall / Kunststoff · 142 x 13 x 13 mm · 0,74 €

12 Metmaxx® „Shop&Stylus“ · 755-00.008 · Metall · 26 x 49 mm · 0,98 €



1



2



3



4



5



6



7



8

1 Metmaxx® „SchlüsselErfolg“ - 757-00.008 · Metall · 59 x 23 mm · 0,74 €

2 Metmaxx® „Urban&Shop“ - 759-00.008 · Metall · 67 x 23 mm · 1,19 €

3 CreativDesign „FormDeLuxe“ · 270-70.03X · Leder · 115 x 65 mm · 1,61 €

4 CreativDesign „Paper 2 DeLuxe“ · 271-70.036 · Leder · 87 x 125 mm · 2,15 €

5 CreativDesign „Pulse&DriveMini“ · 461-60.001 · Filz / PU · 62 x 55 mm · 0,44 €

6 CreativDesign „PulseKompakt“ · 475-60.001 · PU / Filz · 70 x 110 mm · 1,19 €

7 CreativDesign „Paper 2“ · 512-70.0XX · Rindleder · 90 x 120 mm · 2,67 €

8 CreativDesign „Form“ · 480-70.0XX · Vollrindleder · 100 x 68 mm · 1,85 €

Kleine Geschenke erhalten die Freundschaft.

Mit haptischen emotionalen Kunden-Erlebnissen. Ein Zeichen der Wertschätzung und des Vertrauens. Einfach sympathisch. Das belegen auch die Zahlen...



Werbeartikel wirken

194

ERINNERUNG

70 %

Werbeartikel erreichen im Vergleich zu anderen Kommunikationsmitteln die höchsten Erinnerungswerte an das beworbene Produkt bzw. an den Marken- oder Unternehmensnamen.

NUTZUNG

90 %

der Empfänger von Werbeartikeln nutzen diese auch.

AUSGABEN

3,580 Mrd. Euro

wurden im Jahr 2018 in Deutschland für Werbeartikel ausgegeben. Damit rangieren Werbeartikel direkt hinter TV-Werbung bereits an zweiter Stelle, noch vor Print-, Außen-, Radio- und Onlinewerbung.

WEITEREMPFEHLUNG

78 %

der Empfänger empfehlen das Unternehmen gerne weiter!

DAUER

62 %

der Werbeartikel sind länger als ein Jahr im Besitz des Empfängers.

HÖCHSTE REICHWEITE

89 %



























































der Bevölkerung haben Kontakt zu Werbeartikeln. Haptische Werbung erzielt somit eine deutlich höhere Reichweite als Hörfunk-, Print- oder TV-Werbung.

BESITZ

98 %

aller Deutschen über 15 Jahre besitzen mindestens einen Werbeartikel.

Legende.

	WiFi		LED Classic		Magnetisch		Thermo		Leder
	Wireless Charging		LED Power		Datentransfer		Kupferbedampft		Lederfaserstoff
	Wireless Sound		LED COB		Security Circuit + Akku		Vakuum		Transportation Security Administration Schloss
	Wireless Connection		Beleuchtet		Öko		Spülmaschinenfest		Deutsche Tinte
	Powerbank		Beleuchtetes Logo		Wasserfest		Perfect fit: Passend unter Kaffeeautomaten		Informationen
	Powerbank mit Wireless Charging		Solar		Wasserresistenz		Lebensmittel-echt		RFID
	Funk		AA inkl.		Auslauf-gehemt		Reißverschluss		Security Tool
	Radio		AAA inkl.		Auslaufsicher		Fächer		4C Digitaldruck
	Freisprechfunktion		Akku inkl.		Tropffrei		Für Tablets geeignet		Kapselheber
	True Wireless Stereo		Knopfzelle inkl.		Thermobecher single wall		Touch Spitze		Passend für 50 ct & 1 €
	Stereo Sound		Dynamo		Thermobecher double wall		Mehrweg		100 % recycelbar
	Hergestellt aus Bio-Kunststoff		Hergestellt aus Naturmaterial		Hergestellt aus Recycling-material				

Neben-, Druck- und Vorkosten. Zubehör.

A4 Blöcke

(50 Blatt Blanko) für Schreibmappen



Block lose beigelegt	2,25 €
Block eingelegt	2,40 €

Batterien



Preis/Stück	0,23 €	0,26 €	1,58 €
--------------------	--------	--------	--------

Konfektionierungskosten der Batterien in die Geschenkkartons der Artikel:

Bei Artikeln mit gleichzeitiger Werbeanbringung	0,12 €
Bei neutraler Ware	0,30 €

Doming



Rüstkosten für Neu- oder Wiederholungsauftrag	73,50 €
Zuschlag bei Bestellmenge unter 50 Stück	23,00 €
Größere Mengen	auf Anfrage

Sonderanfertigungen

S	ø 7,4 mm		M		L		XL	
	lose	aufgeklebt	lose	aufgeklebt	lose	aufgeklebt	lose	aufgeklebt
100 St.	0,58 €	0,72 €	0,58 €	0,88 €	0,58 €	0,88 €	0,81 €	1,27 €
500 St.	0,36 €	0,49 €	0,40 €	0,70 €	0,46 €	0,76 €	0,76 €	1,23 €
1.000 St.	0,24 €	0,37 €	0,28 €	0,58 €	0,37 €	0,67 €	0,72 €	1,18 €

Standards ab Lager

Es sind folgende Standard-Domings ab Lager verfügbar
(Marken grundsätzlich nur für Zeichnungsberechtigte in Verbindung mit Ihrem Firmennamen):

AUDI	FIAT	HYUNDAI	MAZDA	NISSAN	SUZUKI	PEUGEOT	VW	VOLKSBANK
BMW	FORD	RENAULT	TOYOTA	SKODA	SPARKASSE	Andere Marken auf Anfrage		

S	ø 7,4 mm		M		L	
	lose	aufgeklebt	lose	aufgeklebt	lose	aufgeklebt
100 St.	0,24 €	0,42 €	0,30 €	0,57 €	0,36 €	0,66 €
500 St.	0,22 €	0,39 €	0,28 €	0,54 €	0,34 €	0,64 €
1.000 St.	0,21 €	0,36 €	0,25 €	0,49 €	0,31 €	0,61 €

Preise/Stück

Zusatzleistungen

Umlabeln (Kosten pro Stück)

Drucken und Aufbringen bei gleichzeitiger Werbeanbringung	0,18 €
Drucken und Aufbringen bei neutraler Ware	0,22 €
Drucken und Aufbringen Sonderimport	kostenlos
Loose Etiketten bedürfen einer Vertragsabsicherung, dass diese auch angebracht werden	

Wunscheleistungen

DT	Standskizze	12,00 €
3	Korrekturmuster zzgl. Warenwert, je Farbe	28,50 €
2	Belegmuster	Warenwert
Vert	Verteilerversand pro Adresse	4,50 €
VertP	Verteilerplan ab 3 Adressen	4,50 €
UZ	Ursprungszeugnis	22,50 €

Mindermengenzuschläge

Mindermenge Werbung	Bei Stückzahlen unterhalb der kleinsten Staffell und unter einem Industrie-Warenwert von 225,00 €.	52,50 €
Mindermenge Neutral	Bei einem Industrie-Warenwert von unter 75 € (Musteraufträge ausgenommen)	18,00 €

Zusatzinformationen

Mehr- oder Minderlieferung: Für Aufträge mit Werbung / Sonderanfertigungen behalten wir uns Mehr- oder Minderlieferungen von bis zu 10 % vor!

Sondermuster aus Fernost: Müssen für spezielle Anfragen Muster eingeflogen werden, berechnen wir anteilig 133,50 € pro Sendung zzgl. des Warenwertes. Diese Kosten werden selbstverständlich im Falle eines dazu folgenden Auftrags gutgeschrieben.

Datenaufwand: Bei unzureichende Daten oder nachträglichen Änderungen am Logo behalten wir uns vor, die Vorkosten um den entsprechenden Aufwand zu erhöhen. Informationen zur Datenanlieferung finden Sie unter Punkt: Datenanlieferung.

Neukunden: Lieferung folgt gegen 1A Referenzen auf Rechnung, sonst ausschließlich per Nachnahme bzw. Vorkasse für wenigstens 3 Aufträge (Muster ausgeschl.) – wir sind dann gerne bereit mit Ihnen über Ihre Konditionen zu verhandeln. Schecks werden nicht akzeptiert.

Druckverfahren.

Tampondruck



T1 = 0,17 €	T4 = 0,24 €	T7 = 0,42 €	T11 = 1,05 €
T2 = 0,20 €	T5 = 0,32 €	T8 = 0,53 €	T12 = 1,50 €
T3 = 0,21 €	T6 = 0,33 €	T9 = 0,68 €	

Datenanlieferung ¹	60,00 €
Gestellung des Films (positiv 1:1, seitenverkehrt (Beschichtung unten), 20 mm Filmrand) ²	24,00 €
Gestellung des Klischees	12,00 €
Rundum-Druck	auf Anfrage

Hochfrequenz-Blindprägung



PHF6 = 0,20 €	PHF10 = 0,36 €
----------------------	-----------------------

Datenanlieferung ¹	78,00 €
Gestellung des Films (negativ 1:1, seitenrichtig (Beschichtung oben), 20 mm Filmrand) ²	39,00 €
Gestellung des Stempels	12,00 €

Digi-Laser



DL = 1,51 €

Datenanlieferung ¹	97,00 €
Einrichtung bei Wiederholungsaufträgen	37,00 €
Korrekturmuster/ zzgl. Warenwert, zwingend erforderlich	52,00 €

Vollflächiger UV-Digitaldruck



DP-UV1 = 0,30 €	DP-UV5 = 0,60 €	DP-UV9 = 1,50 €
DP-UV2 = 0,38 €	DP-UV6 = 0,75 €	DP-UV10 = 4,50 €
DP-UV3 = 0,45 €	DP-UV7 = 0,90 €	
DP-UV4 = 0,53 €	DP-UV8 = 1,20 €	

Datenanlieferung ¹	64,50 €
inkl. Korrekturmuster, zwingend erforderlich	
Einrichtung bei Wiederholungsaufträgen	15,00 €

Ätzung



Ä4 = 0,30 €	Ä6 = 0,39 €	Ä10 = 1,05 €
Ä5 = 0,35 €	Ä7 = 0,51 €	Ä11 = 1,35 €

Datenanlieferung ¹	67,50 €
Gestellung des Films (positiv 1:1, seitenrichtig (Beschichtung oben), 20 mm Filmrand) ²	36,00 €
Gestellung der Schablone	12,00 €

Blindprägung



PB9 = 0,23 €	PB10 = 0,29 €	PB11 = 0,38 €
---------------------	----------------------	----------------------

Datenanlieferung ¹	78,00 €
Gestellung des Films (negativ 1:1, seitenrichtig (Beschichtung oben), 20 mm Filmrand) ²	39,00 €
Gestellung des Stempels	12,00 €

Farbprägung



PF4 = 0,15 €	PF8 = 0,18 €	PF11 = 0,33 €
PF6 = 0,17 €	PF9 = 0,23 €	

Datenanlieferung ¹	78,00 €
Gestellung des Films (negativ 1:1, seitenrichtig (Beschichtung oben), 20 mm Filmrand) ²	39,00 €
Gestellung des Stempels	12,00 €

Lasergravur, Lasergravur XL, Laser CO²



L1 = 0,38 €	L4 = 0,60 €	L7 = 0,98 €
L2 = 0,45 €	L5 = 0,68 €	L8 = 1,20 €
L3 = 0,53 €	L6 = 0,75 €	L10 = 1,95 €

Datenanlieferung ¹ (Die Grafik darf nur aus einer Ebene bestehen!)	60,00 €
Einrichtung bei Wiederholungsaufträgen	22,50 €

Datenanlieferung

Logos und Texte:

Wir können folgende Formate verarbeiten: EPS, AI, CDR, PDF – zwingend im Vektorformat (in Pfade konvertiert). Betten Sie alle verwendeten Schriften ein oder wandeln Sie diese ebenfalls in Pfade um. Wir arbeiten mit CorelDraw 15! Andere programmspezifische Dateiformate können zu Mehrkosten führen.

Als Kontrolldatei akzeptieren wir: JPG, GIF, TIFF (bzw. ein Ausdruck per Fax oder Post).

Textanordnung / Platzierung:

Wenn nicht ausdrücklich anders gewünscht, werden die Logos / Texte größtmöglich erstellt bzw. entsprechend proportional angepasst, gemäß den Größenangaben der Preistabellen auf jeder Seite.

Pixelorientierte Dateiformate:

Farbe (CMYK) oder Graustufen: Wir können folgende Datei-Formate verarbeiten: JPG, TIFF. Wir benötigen bei Endgröße eine Auflösung von mind. 300 dpi, bei Bildern inkl. Schrift mind. 600 dpi.

Strichzeichnung / Schwarz-Weiß: Wir können folgende Datei-Formate verarbeiten: BMP. Wir benötigen bei Endgröße eine Auflösung von mind. 1200 dpi.

Doc-Dateien, Daten in Zip-Ordnern sowie RGB- & LAB-Farben können von uns nicht umgesetzt werden!

Vorhandene Druckunterlagen:

Bitte senden Sie mit Ihren fertigen Unterlagen wie Stempel, Klischee und Ätزشablone immer den dazugehörigen Film mit!

¹ inkl. Standskizze, Erstellung der Druckunterlagen (Film + Klischee/Stempel/Schablone), Einrichtung
² inkl. Erstellung der Druckunterlagen (Klischee/Stempel/Schablone)

0506



Herrnhäuser Straße 7, 82538 Geretsried-Gelting
Telefon: +49 8171 38710-0, Telefax: +49 8171 38710-29
info@lerche-werbemittel.de, www.lerche-werbemittel.de